

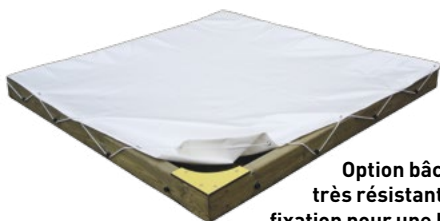

2 hauteurs : 150 ou 300 mm



Option bâche de protection très résistante livrée avec fixation pour une hygiène complète

Existe en 360 x 180 cm avec bâche, nous consulter.



Réf.	Désignation	P.U. H.T.
JE007L01	Bac 1800 x 1800 x 360 mm Espace nécessaire : 4,90 x 4,90 m Zone de sécurité : 23,90 m ²	512,86 €
JE008L01	Bâche pour bac 1800 x 1800 mm	243,04 €



BAC À SABLE LILY - 1/12 ANS

Bac à sable en bois avec couvercle coulissant.

Matériaux : bois autoclave classe 4 et polyéthylène

Couvercle : polyéthylène

Dimensions : Largeur 2 m, fermé L 2,10 m, ouvert L 4.10 m

Espace nécessaire : 7,15 x 5 m

Zone de sécurité : 33,87 m²

Hauteur de chute : 0.40 m

Fixation : à sceller



BAC À SABLE LOAN - 2/10 ANS

Bac à sable carré avec coins couleurs. En options, bâche de protection pour bac à sable et kit platines pour fixation sur sol dur (nous contacter).

Matériaux : Ossature bois 150 x 70 mm en pin du nord traité autoclave Classe III. 4 assises décor en compact épaisseur 10 mm

Fixation : 4 pieds pour scellement

Attention : prévoir un géotextile pour le fond du bac à sable.

Réf.	Désignation	P.U. H.T.
JE001H01	Bac L 2000 x l 2000 x H 150 mm	200,10 €
JE001H02	Bac L 2000 x l 2000 x H 300 mm	400,20 €
JE002Z00	Bâche pour bac 2000 mm	117,45 €
JE003H01	Bac L 3000 x l 3000 x H 150 mm	236,35 €
JE003H02	Bac L 3000 x l 3000 x H 300 mm	474,15 €
JE004Z00	Bâche pour bac 3000 mm	145,00 €
JE005Z00	Kit platines pour bac à sable	39,15 €

BAC À SABLE ÉRASME - 2/10 ANS

Bac à sable carré fabriqué avec des poutres assemblées avec des fiches de bois et livré avec une toile géotextile pour fond du bac.

Matériaux : Poutres en mélèze de 1,80 m de long (largeur 9 x 9 cm) percées en usine. Fiches en chêne de 25 mm de diamètre. Bâche en polyéthylène.

Couvercle : panneau contreplaqué épaisseur 18 mm avec des poignées synthétique.

Bâche : polyéthylène vert, élastique en synthétique rouge, fixation en acier.

Hauteur de chute : 0,36 m

Fixation : à visser sur sol dur

JE007L02	Bac 3600 x 3600 x 360 mm Espace nécessaire : 6,70 x 6,70 m Zone de sécurité : 44,75 m ²	946,37 €
JE008L02	Bâche pour bac 3600 x 3600 mm	456,32 €

BAC À SABLE NINO - 1/10 ANS

Bac à sable en bois avec couvercle coulissant (système de verrouillage antipincement de doigt).

Matériaux : Bois de mélèze. Poignées du couvercle en acier

Couvercle : polyéthylène

Dimensions : L 3.8 x l 2.2 x H 0.5 m

Zone de sécurité : 35 m²

Hauteur de chute : 0,60 m

Fixation : à sceller

Réf.	Désignation	P.U. H.T.
JE006Z00	Bac à sable NINO	1578,27 €



TABLE À SABLE HAZEL - 1/9 ANS

Table en bois pour jeux de sable et d'eau accessible PMR.

Matériaux : Structure en bois pin du nord traité autoclave Classe 4. Cache vis plastique multicolore.

Dimensions : L 1400 x l 870 x H 550 mm

Espace nécessaire : 4,40 m x 3,78 m

Zone de sécurité : 10,80 m²

Réf.	Désignation	P.U. H.T.
JE011Z00	Table à sable HAZEL	383,04 €



TABLE À SABLE HEÏDI - 2/8 ANS

Table en polyéthylène rouge avec 2 bacs amovibles pour jeux de sable et d'eau.

Matériaux : Structure et bacs en acier galvanisé.

Plateau en polyéthylène 15 mm. Bacs et cache vis en plastique.

Dimensions : L 1240 x l 590 x H 520 mm

Espace nécessaire : 4,25 m x 3,60 m

Zone de sécurité : 12,45 m²

Réf.	Désignation	P.U. H.T.
JE012Z00	Table à sable HEÏDI	673,92 €

TABLE DE CULTURE PETIT POTAGER

Table idéale pour créer un véritable petit potager hors sol dans une école, une crèche, une aire collective... composée de 12 compartiments elle vous permettra de cultiver plusieurs variétés de plantes, légumes ou fleurs. Livrée sans terre, ni plantations.

Matériaux : Poteaux en bois traité autoclave.

Dimensions : 1080 x 880 x 560 mm

Compartment : H 15 cm

Fixation : à poser ou à sceller dans le sol

Réf.	Désignation	P.U. H.T.
JE322Z00	Table de culture PETIT POTAGER	357,68 €



TABLE DE CULTURE MON PETIT JARDIN

Le petit jardin est idéal pour créer un véritable petit coin de nature hors sol dans une école, une crèche, une aire collective... composée de 12 compartiments il vous permettra de cultiver plusieurs variétés de plantes, légumes, fleurs ou fruits tout en étant à la hauteur des enfants ou personnes en fauteuil roulant. Livré sans terre, ni plantations.

Dimensions : L 960 x l 730 x H 760 mm

Dimension compartiment : 20 x 20 cm et profondeur 9 cm

Fixation : à poser ou à sceller

Réf.	Désignation	P.U. H.T.
JE323Z00	Table de culture MON PETIT JARDIN	230,55 €



PAS DE L'OGRE ÉLOI - 2/6 ANS

Cylindre ludique avec décor animal pour jeu d'éveil et assise des petits.

Matériaux : caoutchouc recyclé

Fixation : avec ancre métallique (fournie) à enfoncer dans le sol ou à sceller

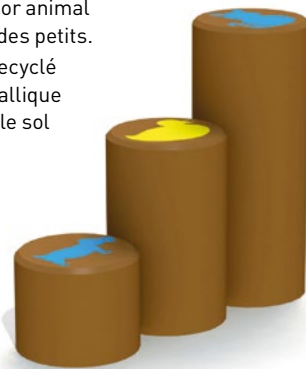

	ELOI 200	ELOI 400	ELOI 600	ELOI 3
Dimensions	H 200 mm	H 400 mm	H 600 mm	H 200 à 600 mm
Hauteur de chute	0,20 m	0,40 m	0,60 m	0,20 à 0,60 m
Réf.	JE014H03	JE014H04	JE014H05	JE014H12
P.U. H.T.	94,24 €	138,88 €	178,56 €	411,68 €



FLEUR GÉANTE ÉGLANTINE - 3/10 ANS

Banquette, tablette ou structure d'escalade en forme de fleur idéale pour espace vert en combinaison avec les champignons et les pas de l'ogre.

Matériaux : Assise en caoutchouc recyclé.

Tube métallique en polyester coating traité anti-corrosion.

Dimensions : Ø 540 x H 400 mm

Hauteur de chute : 0,40 m

Fixation : à sceller

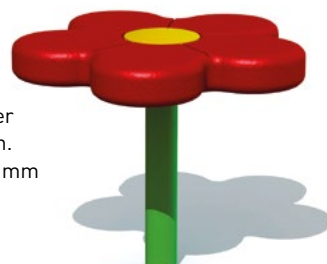

Réf.	Désignation	P.U. H.T.
JE015Z00	Fleur géante ÉGLANTINE	252,96 €



BOULE FALBALA - 3/10 ANS

Boule ludique pour aire de jeux pouvant être utilisée comme siège, jeu d'équilibre, appui saute mouton, délimitation d'une zone... Existe également en boule tourniquet.

Fixation : À sceller ou sur platine (option canne à ajouter selon votre choix*) • Boule tourniquet : livrée avec sa platine de fixation • ½ boule : prête à coller avec liant fourni.

Matériaux : en caoutchouc recyclé

Dimensions : Ø 430 mm x H totale 450 mm avec platine de fixation

Espace nécessaire : Ø 15,40 m²

Zone de sécurité : 12,25 m² (3,50 m x 3,50 m)

Hauteur de chute : 0,43 m

* Canne à sceller directement dans sol meuble ou canne à sceller sur platine pour sol dur déjà revêtu.

Coloris :

Réf.	Désignation	P.U. H.T.
JE016Z00	Boule FALBALA	272,80 €
JE019Z00	Canne à sceller pour Boule FALBALA	34,54 €
JE020Z00	Canne à sceller sur platine pour Boule FALBALA	41,81 €
JE017Z00	Boule tourniquet FALBALA	495,36 €
JE018Z00	½ boule fixe FALBALA	136,39 €



CHAMPIGNON GÉANT ENOCH - 3/10 ANS

Structure en forme de champignon pouvant servir de banquette ou d'appui pour saut. Idéale pour cour de récréation ou espace vert grâce à sa forme naturelle et à sa hauteur de chute réduite.

Matériaux : Caoutchouc recyclé.

Zone de sécurité : 18,85 m²

Fixation : à sceller avec tige d'ancrage fournie



	ENOCH 400	ENOCH 600	ENOCH 400 + 600
Dimensions	Ø 450 mm x H 400 mm	Ø 450 mm x H 600 mm	Ø 450 mm x H 400 mm + H 600 mm
Hauteur de chute	0,40 m	0,60 m	0,40 m + 0,60 m
Réf.	JE021H04	JE021H05	JE021H13
P.U. H.T.	233,12 €	267,84 €	497,83 €

JEUX D'EXTÉRIEUR



CHAMPIGNON SUR RESSORT ENZO 3/10 ANS

Champignon sur ressort.

Matériaux : Caoutchouc recyclé.

Tubes en polyester coating.

Mécanisme en acier sans entretien.

Dimensions : L 1240 x l 590 x H 520 mm

Espace nécessaire : Ø 3450 mm

Zone de sécurité : 10 m²

Hauteur de chute : 0,52 m

Fixation : Avec ancre métallique (fournie) à enfoncer dans le sol ou à sceller.



Réf.	Désignation	P.U. H.T.
JE022Z00	Champignon sur ressort ENZO	367,04 €



CHAMPIGNON TOURNIQUET ELVIS 3/10 ANS

Champignon tournant sur un axe.

Matériaux : Caoutchouc 100% recyclé.

Mécanisme de rotation en acier sans entretien.

Dimensions : Ø 450 x H 518 mm

Espace nécessaire : Ø 3450 mm

Zone de sécurité : 10 m²

Hauteur de chute : 0,52 m

Fixation : Avec ancre métallique (fournie) à enfoncer dans le sol ou à sceller.



Réf.	Désignation	P.U. H.T.
JE023Z00	Champignon tourniquet ELVIS	367,04 €



DÉ GÉANT FOOL - 3/10 ANS

Dé géant pour l'éveil des enfants sur leur aire de jeu.

Matériaux : En caoutchouc recyclé.

Dimensions : L 460 x l 460 x H 460 mm

Hauteur de chute : 0,46 m

Fixation : Avec canne à sceller.

Option : Canne à sceller directement dans sol meuble ou canne à sceller sur platine pour sol dur déjà revêtu.

Coloris : ● ● ●

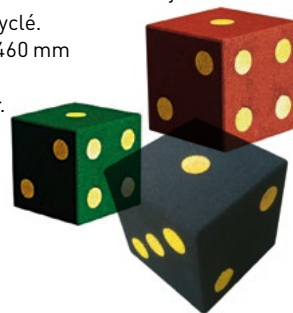

Réf.	Désignation	P.U. H.T.
JE024Z00	Dé géant FOOL	261,97 €
JE019Z00	Canne à sceller pour Dé géant FOOL	34,54 €
JE020Z00	Canne à sceller sur platine pour Dé géant FOOL	41,81 €
JE264P01	Biberon de colle pour canne 1 kg	14,32 €



POUTRES D'ÉQUILIBRE FARANDOLE LOT DE 3 - 2/10 ANS

Lot de 3 poutres d'équilibre pour permettre aux enfants de tester leur équilibre en toute sécurité.

Matériaux : Poutres en caoutchouc 100% recyclé. 2 cartouches de colle (liant) PU39 de 310 ml.

Dimensions : L 460 x l 460 x H 460 mm L 1500 (x 3) x l 95 x H 100 mm

Hauteur de chute : 0,10 m

Fixation : Prêtes à coller avec liant fourni.

Coloris : ● ● ●

Au choix. 1 lot = un même coloris pour les 3 poutres.

Réf.	Désignation	P.U. H.T.
JE027Z00	Poutres d'équilibre FARANDOLE lot de 3	176,87 €

Marelle à intégrer



Marelle complète

MARELLE FIFI

Marelle comprenant 11 dalles carrées : 8 dalles pour les chiffres de 1 à 8 et 3 dalles pour le Ciel et la Terre (à intégrer dans un sol amortissant - non inclus), ou kit complet à fixer au sol directement.

Matériaux : En caoutchouc recyclé.

Dimensions dalle : L 500 x l 500 mm

Dimensions marelle : L 4000 x l 1000 mm

Épaisseur : 25 mm

Fixation : À coller seule sur sol dur ou à intégrer dans un sol amortissant avec colle PU93 (non incluse)

Coloris : ● ● ●

Épaisseur	Réf.	Désignation	P.U. H.T.
25 mm	JE028H06	11 Dalles MARELLE 25 (à intégrer)	194,57 €
35 mm	JE028H07	11 Dalles MARELLE 35 (à intégrer)	217,98 €
45 mm	JE028H08	11 Dalles MARELLE 45 (à intégrer)	232,14 €
55 mm	JE028H09	11 Dalles MARELLE 55 (à intégrer)	269,53 €
65 mm	JE028H10	11 Dalles MARELLE 65 (à intégrer)	317,44 €
75 mm	JE028H11	11 Dalles MARELLE 75 (à intégrer)	499,99 €
	JE029Z00	Kit MARELLE COMPLET (à poser seule)	493,05 €
	JE263P02	5 kg colle PU93	56,08 €



BOULIER ELIANE - COURBE - 2/6 ANS

Boulier courbe avec 2 assises.

Matériaux : Structure métallique Ø 127 mm en polyester coating traité anti-corrosion. Etriers de serrage en aluminium résistant au vandalisme. Disques et assises en polyéthylène multico résistant aux UV.

Dimensions :
L 600 x l 300
x H 600 mm

Zone de sécurité :
13 m²



Réf.	Désignation	P.U. H.T.
JE030Z00	Boulier courbe ELIANE	332,32 €

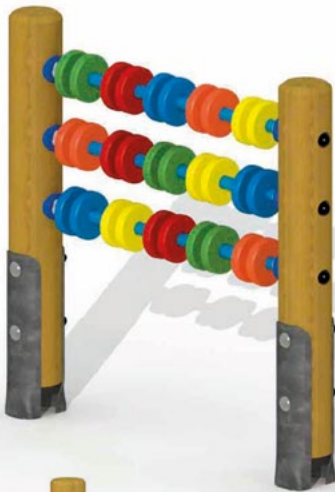

BOULIER EMMA - DROIT - 2/6 ANS

Boulier droit 3 rangées.

Matériaux : Structure en bois de mélèze avec rondins calibrés 100 mm sciés hors coeur. Disques en polyéthylène multicolore résistant aux UV.

Barres métal en polyestercoating.

Dimensions :
L 800 x l 100 x H 760 mm

NOUVELLES
FIXATIONS



Réf.	Désignation	P.U. H.T.
JE031Z00	Boulier droit EMMA	393,82 €



TUNNEL ESPIÈGLE - 2/6 ANS

Tunnel à ramper pour les petits.

Matériaux : Structure bois mélèze rondins calibrés 100 et 120 mm sciés hors coeur. Tunnel en polyéthylène.

Dimensions :
L 1500 x l 600 x H 1280 mm

Espace nécessaire : 4,39 x 3,60 m

Zone de sécurité : 16 m²

Hauteur de chute : 0,32 m

Fixation : Les rondins verticaux viennent directement dans le sol.

IDÉAL POUR RAMPER



Réf.	Désignation	P.U. H.T.
JE032Z00	Tunnel ESPIÈGLE	856,10 €



OXO LEFILOU - 4/12 ANS

Jeu OXO composé de 9 cylindres tournant sur cadre bois.

Matériaux : Structure en pin traité autoclave Classe 4 peint bleu. Cylindres jaunes en polyéthylène injecté recyclable et sans entretien. Visserie en inox.

Dimensions : L 850 x H 1650 mm

Hauteur de chute : 0,46 m

Fixation : À sceller ou sur platines (pour sol dur).

Réf.	Désignation	P.U. H.T.
JE040F01	Oxo LEFILOU à sceller	504,60 €
JE040F02	Oxo LEFILOU sur platines	543,75 €



TABLEAU ARDOISE LACRAIE - 4/12 ANS

Tableau ardoise pour l'extérieur.

Matériaux : Structure en pin du nord traité autoclave classe 4 finition naturel. Ardoise composée d'un PVC expansé épaisseur 10 mm recouvert recto verso d'une double couche de peinture à tableau noir ardoise.

Dimensions : Tableau L 700 x H 1460 mm ; ardoise L 700 x H 700 mm
Fixation : Sur platines fournies pour fixation sur sol dur déjà revêtu.

Réf.	Désignation	P.U. H.T.
JE035Z00	Tableau ardoise LACRAIE sur platines	308,85 €

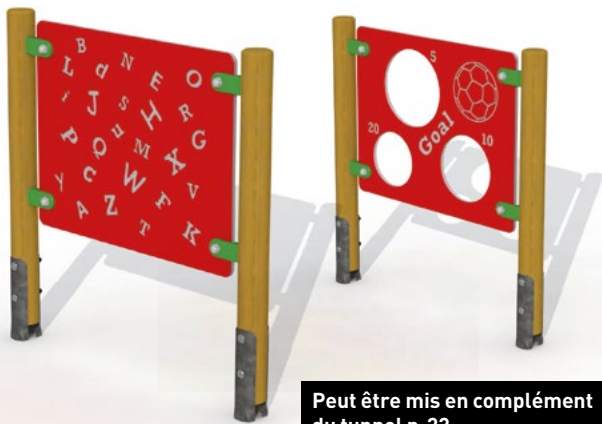

Peut être mis en complément du tunnel p. 23

L'ÉCOLIER ET TRIOBUT - 2/12 ANS

Panneau en polyéthylène permettant de jouer avec les chiffres ou les lettres et au ballon.

Matériaux : Bois de mélèze et polyéthylène.

Dimensions : L 1200 x l 100 x H 1200 mm ;

Fixation : À sceller.

1 module complet : 1 panneau + 2 poteaux

En continu : 2 panneaux + 3 poteaux



Réf.	Désignation	P.U. H.T.
JE036Z00	L'ÉCOLIER seul	199,39 €
JE037Z00	TRIOBUT seul	164,67 €
JE038Z00	POTEAU pour L'ÉCOLIER et TRIOBUT	80,20 €

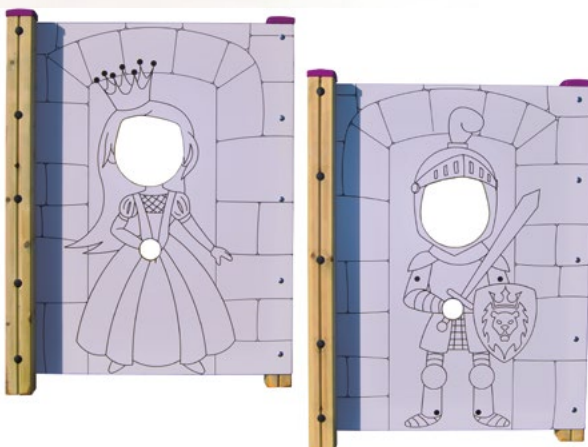

PANNEAU PRINCESSE ET CHEVALIER 1/6 ANS

Panneau en polyéthylène avec motif princesse ou chevalier avec 1 trou pour positionner le visage de l'enfant et se déguiser.

Matériaux : poteaux en pin traité autoclave classe 4 et panneau gravé en polyéthylène.

Dimensions : 1000 x 190 x 1810 mm

Espace nécessaire : 4 x 3.19 m

Zone de sécurité : 10.80 m² • **Fixation :** À sceller.

Réf.	Désignation	P.U. H.T.
JE324Z00	PRINCESSE	462,13 €
JE325Z00	CHEVALIER	462,13 €

PANIER MINI BASKET - 1/16 ANS

Les paniers mini basket s'adaptent aux enfants afin qu'ils puissent eux aussi s'amuser tout en bougeant. Le principe est simple, vous adaptez le nombre de panier mini basket à votre espace de jeu, 5 modèles différents vous permettront créer une aire ludique et amusante avec des motifs de panier très différents et colorés.

Matériaux :

poteau, socle et cercle en acier galvanisé peint à la poudre polyester.
 Panneau en HPL sérigraphié.

Plusieurs dimensions variables en fonction des modèles choisis :



	POTY Cercle droit	KAKY Cercle penché à gauche	PAM Cercle penché à droite	PINKY Cercle plus bas	FLIPY Double cercle
Niveau de difficulté	Niveau 1	Niveau 2	Niveau 2	Niveau 1	Niveau 3
Dimensions	2343 x 898 mm	2343 x 898 mm	2343 x 898 mm	2343 x 898 mm	2343 x 898 mm
Hauteur du panier	1680 mm	1680 mm	1680 mm	1680 mm	1680 mm
Réf.	JE326Z00	JE327Z00	JE328Z00	JE329Z00	JE330Z00
P.U. H.T.	1115,24 €	1115,24 €	1115,24 €	1115,24 €	1172,99 €



ATTRAPE-BALLON KRAKEN - 3/12 ANS

Panier attrape ballon en forme de pieuvre avec 4 sorties numérotées.

Matériaux : Support en tube acier Ø 90 mm galvanisé. Panier en plastique rotomoulé PEHD de couleur.

Dimensions : Panier Ø 890 x H 800 mm et H totale 2390 mm

Fixation : À sceller.

Coloris :



Réf.	Désignation	P.U. H.T.
JE025Z00	Attrape ballon KRAKEN	647,49 €



ATTRAPE-BALLON ESPOIR - 3/12 ANS

Panier attrape ballon fixé dans le sol en forme de tête d'animal. Au choix : Chien/Chat ou Ours/Lion.

Matériaux : Support tube acier Ø 120 mm en polyestercoating. Panier en polyéthylène.

Dimensions : Panier Ø 900 x H 1000 mm
 H totale hors sol 2700 mm
 sortie ballon Ø 270 mm

Fixation : À sceller ou sur pneu.



Réf.	Désignation	P.U. H.T.
JE026Z00	Attrape ballon ESPOIR	1112,03 €
JE039Z00	Attrape ballon ESPOIR sur pneu	1396,74 €



Existe en version bois

Réf.	Désignation	P.U. H.T.
JE049T02	Belvédère LITCHI glissière poly	3152,30 €
JE049T01	Belvédère LITCHI glissière inox	3578,60 €
JE050Z00	Kit platines pour belvédère LITCHI	117,45 €

BELVEDERE LITCHI - 2/7 ANS

Structure alu composée d'une plate-forme antidérapante de 90 cm de haut, d'un toboggan, d'un escalier, d'une échelle inclinée, d'un mur d'escalade avec décor végétal et d'un tunnel sous plate-forme.

Matériaux : Structure en aluminium extrudé ép. 2 mm avec revêtement époxy polyester coloris coquille d'oeuf. Éléments de décor en compact imputrescible et sans entretien

ép.10 mm coloris vert. Visserie en inox. Glissière toboggan en polyester ou en inox.

Dimensions : L 3770 x l 2000 mm

Espace nécessaire : 6,50 x 5,00 m

Hauteur de chute : 0,90 m

Zone de sécurité : 32,00 m²

Fixation : À sceller ou kit platines (sol dur) en option.



TOUR BAGHERA - 2/8 ANS

Structure en polyéthylène avec 4 jeux, 1 toboggan, un mur d'escalade, 1 filet à grimper et 1 mat pompier.

Matériaux : Bois et polyéthylène

Dimensions : L 2750 x l 3650 x H 1700 mm

Hauteur de chute : 0,98 m

Espace nécessaire : 5,75 x 7,25 m

Zone de sécurité : 33,50m²

Fixation : À sceller.

4 JEUX EN 1



Réf.	Désignation	P.U. H.T.
JE051Z00	Tour BAGHERA	3893,12 €



STRUCTURE TIMOTHÉE - 2/6 ANS

Structure en aluminium ép. 2 mm avec revêtement peinture époxy polyester coloris bleu. Éléments de décor en compact.

Dimensions : 4050 x 1450 mm

Hauteur de chute : 0,90 m et 1 m en sortie de toboggan

Zone de sécurité : 32 m²

Espace nécessaire : 5,51 x 7,48 m

Fixation : À sceller ou sur platines.

Réf.	Désignation	P.U. H.T.
JE331Z00	Structure TIMOTHÉE	3282,80 €



REPÈRE LION – 2/6 ANS

Ensemble composé d'un escalier, d'un toboggan, d'un mur d'escalade, d'un filet incliné et d'une plate-forme.

Matériaux : Structure en bois mélèze et chêne. Poteaux carrés 90 x 90 mm. Panneaux en polyéthylène. Toboggan inox ou synthétique avec bords polyéthylène. Pièces métalliques en polyester coating traitées anti-corrosion. Cordage en polypropylène 16 mm renforcé avec du câble acier. Visserie en acier. Ecrous et boulons protégés par un capuchon polyamide en forme de fleur résistant au vandalisme.

Dimensions :

L 3027 x l 1917 x H 1560 mm

Espace nécessaire :

6,53 m x 4,92 m

Zone de sécurité : 26 m²

Hauteur de chute : 0,85 m

Fixation : À sceller ou sur platine (en option).



Réf.	Désignation	P.U. H.T.
JE043T01	Repère LION toboggan inox	2863,90 €
JE043T02	Repère LION toboggan synthé	2915,49 €



STRUCTURE MARGOT – 2/8 ANS

Structure en pin du nord en pin du nord traité autoclave composée de 1 tourelle avec toit à deux flancs, 1 tourelle découverte, 1 échelle avec barreaux, 1 toboggan en fibre de verre. Assemblage avec visserie en acier galvanisé. Cache écrou en nylon coloré.

Dimensions hors tout : 1870 x 2380 x 2250 mm

Espace nécessaire : 5,87 x 4,91 m

Hauteur de chute : 0,80 m

Zone de sécurité : 25 m²

Fixation : à sceller

Réf.	Désignation	P.U. H.T.
JE332Z00	Structure MARGOT	2865,20 €



STRUCTURE VICTORIA – 2/8 ANS

Structure en pin du nord traité autoclave composée d'1 tourelle avec 1 toit à 2 flancs, 1 escalier, 1 toboggan en fibre de verre, 1 espalier avec barreaux, 1 filet à grimper en corde armée. Visserie en acier galvanisé, cache écrou en nylon coloré.

Dimensions : 3450 x 2300 x 2600 mm

Espace nécessaire : 5,25 x 7 m

Hauteur de chute : 1,50 m

Zone de sécurité : 33 m²

Fixation : à sceller

Réf.	Désignation	P.U. H.T.
JE333Z00	Structure VICTORIA	3607,60 €



PLATEFORME ABEILLE - 2/7 ANS

Structure passerelle avec 2 tours, 1 couverte et l'autre ouverte avec 1 toboggan, 2 murs d'escalade, 1 filet à grimper, 1 escalier, et 1 cabane en dessous.

Matériaux : Pin du nord rouge Finlande classe 4

Dimensions : 6230 mm x 1750 mm

Zone de sécurité : 35 m²

Hauteur de chute : 0,90m

Fixation : À sceller ou sur platines.

Réf.	Désignation	P.U. H.T.
JE044Z00	Plateforme ABEILLE	3928,05 €

Existe en version bois



PONTON LIONEL - 2/7 ANS

Structure alu composée d'un escalier, d'un pont rigide, d'un OXO, d'une tour avec toiture 2 pans et d'un toboggan.

Matériaux : Structure en aluminium extrudé ép. 2 mm avec revêtement époxy polyester coloris vert pomme. Éléments de décor en compact imputrescible et sans entretien ép.10 mm coloris vert et jaune. Visserie en inox. Toboggan en polyester ou en inox.

Dimensions : L 4700 x l 670 mm

Espace nécessaire : 7,50 x 3,50 m

Hauteur de chute : 0,90 m

Zone de sécurité : 26,00 m²

Fixation : À sceller ou kit platines (sol dur) en option.

Réf.	Désignation	P.U. H.T.
JE047T02	Ponton LIONEL glissière poly	3197,25 €
JE047T01	Ponton LIONEL glissière inox	3681,55 €
JE048Z00	Kit platines pour ponton LIONEL	79,75 €



PARCOURS ALICE - 2/6 ANS

Structure pour les petits composée de 3 plate-formes de hauteurs différentes reliées par des passerelles fixes et mouvantes, un arc à grimper, un filet incliné et terminée par un toboggan.

Matériaux : Structure en bois de mélèze et de chêne avec rondins calibrés 100 mm sciés hors coeur. Panneaux en polyéthylène. Toboggan en inox ou en synthétique, avec bords en polyéthylène. Pièces métalliques en polyester coating. Cordages et filets en polypropylène 16 mm renforcé avec du câble d'acier. Poignées et volant en matière synthétique. Cache vis antivandalisme en forme de fleur en polyamide.

Dimensions : L 6070 x l 3400 x H 2260 mm

Espace nécessaire :

9,58 m x 6,42 m

Zone de sécurité : 46 m²

Hauteur de chute : 0,85 m

Fixation : À sceller ou sur platines.



Réf.	Désignation	P.U. H.T.
JE046T01	Parcours ALICE toboggan inox	6812,06 €
JE046T02	Parcours ALICE toboggan synthé	6865,63 €

Voici une gamme de structures en plastique recyclé qui combine à la fois les jeux, l'écologie et l'élégance. Cette gamme est composée de poteaux coloris gris anthracite très moderne en plastique recyclé. Les panneaux de tous les jeux sont en polyéthylène de couleurs vives et parfaitement assorties.



STRUCTURE TOBOGGAN BOSTON - 3/8 ANS

Structure tourelle toboggan avec 1 filet à grimper et 1 toboggan. Sur le côté vous trouverez aussi une échelle à grimper.

Dimensions : 2700 X 900 X 1900 mm

Espace nécessaire : 5,70 x 4 m

Zone de sécurité : 22,80 m²

Hauteur de chute : 1 m

Fixation : à sceller sur platines



Réf.	Désignation	P.U. H.T.
JE394Z00	Structure toboggan BOSTON	1720,00 €



STRUCTURE COMBINÉ ATLANTA - 3/8 ANS

Structure combiné en plastique recyclé composée d'une tour avec toit, 1 filet à grimper, 1 échelle, 1 toboggan et 1 balançoire.

Dimensions :

4000 x 1400 x 2600 mm

Espace nécessaire :

5,8 x 6,1 m

Hauteur de chute : 1 m

Zone de sécurité : 35,38 m²

Fixation : à sceller ou sur platines



Réf.	Désignation	P.U. H.T.
JE395Z00	Structure combiné ATLANTA	2712,00 €



STRUCTURE PHOENIX - 3/8 ANS

Combiné 2 tours dont 1 avec 1 toit, 1 toboggan, 1 filet à grimper, 1 échelle, 1 passerelle à vague, 1 panneau d'éveil avec des curseurs à déplacer.

Dimensions : 1540 x 3280 x 2040 mm

Espace nécessaire : 4,53 x 6,31 m

Hauteur de chute : 0,59 m

Zone de sécurité : 28,60 m²

Fixation : à sceller ou sur platines



Réf.	Désignation	P.U. H.T.
JE396Z00	Structure PHOENIX	4104,00 €



STRUCTURE PORTLAND - 3/8 ANS

Structure en plastique recyclé avec 1 pont arqué avec des formes géométrique, 1 échelle, 1 filet à grimper, 1 toboggan et 2 tours (1 basse et 1 haute).

Dimensions : 3800 x 1800 x 1800 mm

Espace nécessaire : 6,8 x 4,7

Hauteur de chute : 1 m

Zone de sécurité : 32 m²

Fixation : à sceller ou sur platines



Réf.	Désignation	P.U. H.T.
JE397Z00	Structure PORTLAND	3456,00 €



STRUCTURE MINNEAPOLIS - 1/8 ANS

Structure complète composée de 2 tours, dont 1 avec toit, 1 toboggan, 1 filet à grimper, 1 pont de singe en filet, 1 boulier en partie basse, 1 tablette pour jouer à la marchande et 1 mat pompier.

Dimensions : 4700 x 1500 x 2600 mm

Espace nécessaire : 7,7 x 4,5 m

Hauteur de chute : 1 m

Zone de sécurité : 34,65 m²

Fixation : à sceller ou sur platines

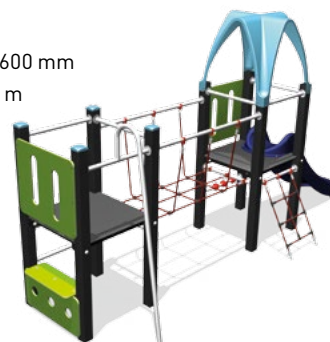

Réf.	Désignation	P.U. H.T.
JE398Z00	Structure MINNEAPOLIS	4016,00 €



STRUCTURE SEATTLE - 1/6 ANS

Structure composée de 3 tours reliées les unes aux autres par 1 pont de singe en filet et par un passage en vague (idéale pour la motricité des jambes et des chevilles et travailler l'équilibre). Vous trouverez aussi 1 toboggan, 1 filet à grimper, 1 échelle, 1 mur d'escalade.

Dimensions :

3300 x 3000 x 2100 m

Espace nécessaire :

6,40 x 6m

Zone de sécurité :

38,40 m²

Hauteur de chute : 0,60 m

Fixation : à sceller sur platines



Réf.	Désignation	P.U. H.T.
JE399Z00	Structure SEATTLE	4664,00 €



Réf.	Désignation	P.U. H.T.
JE053Z00	LOCOMOTIVE	1921,25 €
JE054Z00	Wagon TABLE ET BANC	823,60 €
JE055Z00	Wagon LUDIQUE	1070,10 €
JE056Z00	Wagon TOBOGGAN	1481,90 €
JE057Z00	Wagon PANNEAU D'ÉVEIL	1584,85 €
JE052Z00	PETIT TRAIN complet	5814,50 €

TRAIN COMPLET MISTRAL - 1/6 ANS

Train complet avec 1 locomotive reliée à ses 4 wagons (wagon table et bancs - wagon panneau ludique - wagon panneau d'éveil - wagon toboggan).

Matériaux : Pin du nord rouge origine Finlande et/ou Suède, catégorie 5 (gage de stabilité et de haute résistance). Traitement autoclave sous pression (Classe 4), solution aqueuse sans chlore ni arsenic. Visserie Inox A2. Éléments de décor : compact imputrescible sans entretien.

Encombrement hors tout : L 14 x l 1,24 m

Surface amortissante : 65 m²

Hauteur de chute : 0,58 m

Fixation : à sceller

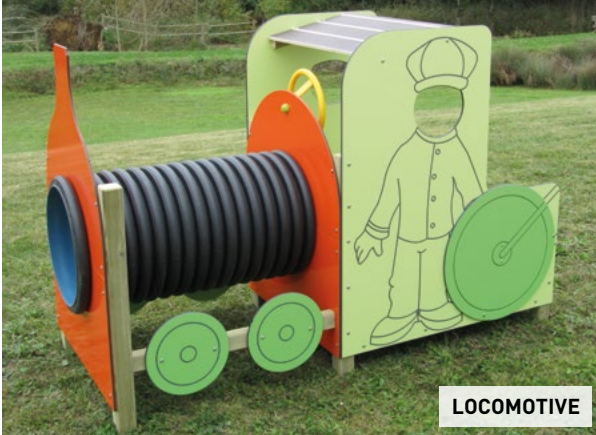

LOCOMOTIVE



WAGON LUDIQUE



WAGON TABLE ET BANCS



WAGON TOBOGGAN



WAGON PANNEAU D'ÉVEIL



TRAIN COMPLET ELIOTT - 3/6 ANS

Train complet bois comprenant 1 locomotive, 1 wagon restaurant, 1 wagon passagers, 1 wagon citerne et 3 ponts souples.

Matériaux : Planches et poutres en mélèze sciées hors cœur et colorées pour empêcher le grisonnement. Parois, roues et couvercles de cheminée en polyéthylène. Anneaux métalliques recouverts de poudre polyester. Volant en matière synthétique. Capuchons sécurisés en synthétique.

Dimensions de l'ensemble : L 8210 x l 900 mm x H 1700 mm

Espace nécessaire : 11,50 m x 4,00 m

Zone de sécurité : 44 m²

Hauteur de chute : 0,94 m

Fixation : non incluse (prévoir 4 fers de fixation par voiture, soit 16 fixations pour le train complet).

Réf.	Désignation	P.U. H.T.
JE058Z00	Train complet ELIOTT	6536,29 €

PONT SOUPLE ELIOTT

Pont souple pour relier les différentes voitures du train ELIOTT.

Matériaux : 3 planches en mélèze articulées.

Dimensions : L 470 x l 300

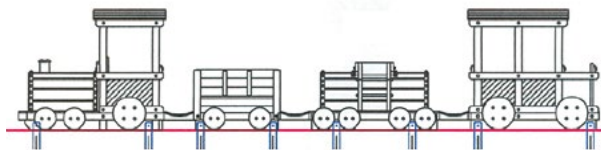

Réf.	Désignation	P.U. H.T.
JE064Z00	Pont souple ELIOTT	66,46 €

FER DE FIXATION ELIOTT

Fer de fixation pour éléments du train ELIOTT.

Matériaux : Acier.

Fixation : À bétonner.

Quantité : Vente à l'unité (prévoir 4 fers par voiture).

Réf.	Désignation	P.U. H.T.
JE063Z00	Fer de fixation ELIOTT	16,96 €



LOCOMOTIVE ELIOTT - 3/6 ANS

Locomotive composée d'une cabine avec toiture munie d'un volant, de 2 banquettes et d'un tunnel.

Matériaux : Planches et poutres en mélèze sciées hors cœur et colorées pour empêcher le grisonnement. Support du bas + échelons en chêne. Planches de 22, 35 et 45 mm d'épaisseur. Parois, roues et couvercle de cheminée en polyéthylène. Anneaux métalliques recouverts de poudre polyester. Volant en matière synthétique. Capuchons en synthétique pour protéger les boulons visibles.

Dimensions : L 2000 x l 900 x H 1700 mm

Espace nécessaire : 5,00 m x 4,00 m

Zone de sécurité : 20 m²

Hauteur de chute : 0,80 m

Fixation : À sceller avec 4 fers de fixation (non inclus).

Réf.	Désignation	P.U. H.T.
JE059Z00	Locomotive ELIOTT	1997,92 €



WAGON PASSAGERS ELIOTT - 3/6 ANS

Wagon passagers pour les petits composé d'une voiture avec toit, d'une terrasse et de 2 banquettes.

Matériaux : Planches et poutres en mélèze sciées hors coeur et colorées pour empêcher le grisonnement. Support du bas + échelons en chêne. Planches de 22, 35 et 45 mm d'épaisseur. Parois et roues en polyéthylène. Anneaux métalliques recouverts de poudre polyester. Capuchons en synthétique pour protéger les boulons visibles.

Dimensions : L 1800 x l 900 x H 1670 mm

Espace nécessaire : 5,00 m x 4,00 m

Zone de sécurité : 20 m²

Hauteur de chute : 0,80 m

Fixation : À sceller avec 4 fers de fixation (non inclus).

Réf.	Désignation	P.U. H.T.
JE060Z00	Wagon passagers ELIOTT	1582,24 €



WAGON CITERNE ELIOTT - 3/6 ANS

Wagon citerne composé d'un tunnel à grimper, d'une double échelle et d'une ouverture centrale.

Matériaux : Planches et poutres en mélèze sciées hors coeur et colorées pour empêcher le grisonnement. Support du bas + échelons en chêne. Planches de 22, 35 et 45 mm d'épaisseur. Parois et roues en polyéthylène. Anneaux métalliques recouverts de poudre polyester. Capuchons en synthétique pour protéger les boulons visibles.

Dimensions : L 1800 x l 900 x H 940 mm

Espace nécessaire : 4,80 m x 3,91 m

Zone de sécurité : 19 m²

Hauteur de chute : 0,94 m

Fixation : À sceller avec 4 fers de fixation (non inclus).

Réf.	Désignation	P.U. H.T.
JE061Z00	Wagon citerne ELIOTT	1578,27 €



WAGON RESTAURANT ELIOTT - 3/6 ANS

Wagon restaurant composé d'une voiture, de 2 banquettes et d'une table.

Matériaux : Planches et poutres en mélèze sciées hors coeur et colorées pour empêcher le grisonnement. Support du bas + échelons en chêne. Planches de 22, 35 et 45 mm d'épaisseur. Parois et roues en polyéthylène. Anneaux métalliques recouverts de poudre polyester. Capuchons en synthétique pour protéger les boulons visibles.

Dimensions : L 1200 x l 900 x H 840 mm

Espace nécessaire : 4,20 m x 4,00 m

Zone de sécurité : 17 m²

Hauteur de chute : 0,84 m

Fixation : À sceller avec 4 fers de fixation (non inclus).

Réf.	Désignation	P.U. H.T.
JE062Z00	Wagon restaurant ELIOTT	1114,02 €



TRAIN ORIENT-EXPRESS - 1/12 ANS

Voyagez à bord de ce train complet orient-express composé d'1 locomotive, 1 wagon cabane avec 2 bancs, 1 toit arrondi et des fenêtres, 1 wagon passagers arrière avec 2 bancs.

Matériaux : planches de bois et bois stratifié traité en autoclave Classe 4. Polyéthylène et acier peint à la poudre polyester. Parois et roues en polyéthylène avec capuchons sécurisés en synthétique.

Dimensions du train complet :
L 8850 x l 1537 x h 1711 mm

Espace nécessaire :
1,85 x 4,32 m

Zone de sécurité : 52,15 m²

Hauteur de chute : 0,93 m

Fixation : à sceller



LOCOMOTIVE ORIENT-EXPRESS - 1/12 ANS

Locomotive en bois et polyéthylène avec une partie conducteur et 1 partie tunnel à l'avant de la locomotive.

Dimensions : 2720 x 1537 x 1711 mm

Espace nécessaire : 5,72 x 4,32 m

Zone de sécurité : 22,80 m²

Fixation : à sceller

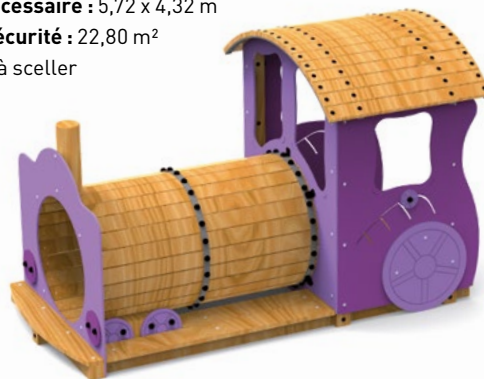

Réf.	Désignation	P.U. H.T.
JE334Z00	Train ORIENT-EXPRESS complet	7898,24 €

Réf.	Désignation	P.U. H.T.
JE335Z00	Locomotive ORIENT-EXPRESS	3770,00 €

WAGON CABANE ORIENT-EXPRESS 1/12 ANS

Wagon cabane avec un toit arrondi à l'ancienne avec 2 bancs à l'intérieur et plein de fenêtres pour regarder le paysage et profiter du voyage !

Dimensions :
2720 x 1537
x 1711 mm

Espace nécessaire :
5,72 x 4,32 m

Zone de sécurité :
22,80 m²

Fixation :
à sceller



Réf.	Désignation	P.U. H.T.
JE336Z00	Wagon cabane ORIENT-EXPRESS	2907,52 €

WAGON PASSAGERS ORIENT-EXPRESS 1/12 ANS

Wagon en bois et polyéthylène composé de 2 bancs.

Dimensions : 1565 x 1320 x 730 mm

Espace nécessaire : 4,56 x 4,32 m

Zone de sécurité : 17,80 m²

Fixation : à sceller



Réf.	Désignation	P.U. H.T.
JE337Z00	Wagon passagers ORIENT-EXPRESS	1775,31 €



CABANE ARIANE - 2/5 ANS

Cabane en bois et polyéthylène avec toit 2 pans, 2 comptoirs sur les côtés.

Matériaux : structure poteau en bois traité panneau en polyéthylène.

Dimensions : 1050 x 1100 x 1300 mm

Espace nécessaire : 4,10 x 4,05

Zone de sécurité : 16,60 m²

Fixation : à sceller ou sur platines

Réf.	Désignation	P.U. H.T.
JE338Z00	Cabane ARIANE	1751,60 €



Plastique recyclé

CABANE BULLE - 1/6 ANS

Cabane écologique avec poteaux en plastique recyclé et panneaux de toit et de décors en polyéthylène ép 19 mm, composée de plusieurs activités avec 1 table, 2 bancs, 1 comptoir et 1 boulier.

Dimensions : 2200 x 1800 x 2000 mm

Espace nécessaire : 5 x 4,7 m

Hauteur de chute : 0,60 m

Zone de sécurité : 23,50 m²

Fixation : à sceller

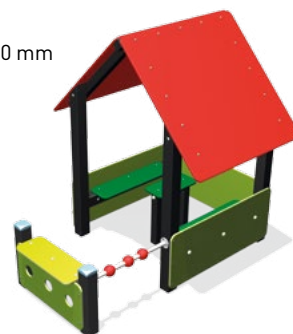

Réf.	Désignation	P.U. H.T.
JE339Z00	Cabane BULLE	1944,00 €



CABANE BOUTIQUE EDITH - 2/8 ANS

Boutique avec toit à 2 pans et plancher + 2 banquettes + 1 table. Comptoir à l'avant et entrée sur le côté.

Matériaux : Structure en bois mélèze scié hors coeur et chêne avec rondins calibrés 100 et 120 mm. Panneaux en polyéthylène. Pièces métalliques en polyester coating traitées anticorrosion.

Dimensions : L 1700 x l 1500 x H 2000 mm

Espace nécessaire : 4,42 x 4,24 m

Zone de sécurité : 18,85 m²

Hauteur de chute : 0,81 m

Fixation : À sceller avec 4 fers de fixation (non inclus) ou sur platines.

Réf.	Désignation	P.U. H.T.
JE071Z00	Cabane boutique EDITH	2418,50 €



CABANE PAGODE MANDCHOURIE - 2/8 ANS

Maisonnette pour enfants de style «pagode» chinoise avec un jeu de labyrinthe latéral et, à l'intérieur, un comptoir, des petits bancs et une table de jeu.

Dimensions : L 2000 x l 1220 x H 1730 mm

Espace nécessaire : 5 m x 4,50 m

Zone de sécurité : 22,50 m²

Hauteur de chute : 0,10 m

Fixation : À sceller ou sur platines.

Réf.	Désignation	P.U. H.T.
JE072Z00	Pagode MANDCHOURIE	2565,05 €



CABANE CHALET BENOIT - 3/8 ANS

Cabane pour enfants de forme carrée avec toit 2 pans et plancher comprenant 2 panneaux (avant et arrière) avec 2 ouvertures d'accès, 2 panneaux latéraux avec 2 ouvertures à mi-hauteur équipées de comptoirs et 2 banquettes intérieures.

Dimensions : L 1500 x l 1500 x H 1830 mm

Espace nécessaire : 4,95 x 4,80 m

Zone de sécurité : 24 m²

Hauteur de chute : 0,70 m

Fixation : À sceller.

Réf.	Désignation	P.U. H.T.
JE073Z00	Cabane chalet BENOIT	1432,20 €



2A

CABANE LOUISIANE - 2/7 ANS

Cabane 2 versions :

1) Maisonnette semi couverte sur plancher avec barrière jaune (A) ou avec jeu OXO (B).

2) Maisonnette idem 1) avec extension terrasse sur plancher équipée d'une table et de 4 sièges.

Dimensions : 1) L1480 x l 1500 mm 2) L1480 x l 2680 mm

Espace nécessaire : 1) 4,50 x 4,50 m ; 2) 4,50 x 5,70 m

Hauteur de chute : 0,58 m (peut être installée sur gazon)

Zone de sécurité : 1) 20 m² ; 2) 26 m²

Fixation : À sceller ou kit platines en option.

Réf.	Désignation	P.U. H.T.
JE075Z00	1A) Cabane LOUISIANE + barrière	1474,65 €
JE076Z00	1B) Cabane LOUISIANE + OXO	1844,40 €
JE077Z00	2A) Cabane LOUISIANE + barrière + terrasse	2072,05 €
JE078Z00	2B) Cabane LOUISIANE + OXO + terrasse	2443,25 €



2B



1A



1B



BALANÇOIRE NEDA RUSTIQUE - 1/12 ANS

Ce portique en bois traité classe 4 avec 2 sièges est conçu avec une esthétique simple et discrète pour s'adapter aux endroits naturels. La balançoire s'adaptera parfaitement avec la bascule rustique 2 places.

Dimensions : 3700 x 2317 x 2768 mm

Espace nécessaire : 7,98 x 6,70 m

Zone de sécurité : 53 m²

Hauteur de chute : 1,58 m

Fixation : à sceller



Réf.	Désignation	P.U. H.T.
JE340Z00	Balançoire NEDA rustique	1060,80 €



BALANÇOIRE EVA - 6/12 ANS

Portique à pieds croisés avec une poutre horizontale et supports corniers où sont suspendus deux pneus peints en rouge ou 2 sièges caoutchouc.

Matériaux : Rondins calibrés 120 et 140 mm (sciés hors cœur).

Bois de mélèze. Supports corniers en polyestercoating. Sièges en caoutchouc. Chaînes galvanisées. Crochets sans entretien.

Dimensions : L 3800 x l 2500

x H 2700 mm

Espace nécessaire : 3,25 x 8,05 m

Hauteur de chute : 1,50 m

Zone de sécurité : 26,15 m²

Fixation : À sceller (supports métalliques à fixer dans le sol).



Réf.	Désignation	P.U. H.T.
JE086S05	Balançoire EVA 2 pneus	1597,12 €
JE086S04	Balançoire EVA 2 sièges standard	1140,80 €



BALANÇOIRE ELISA - 3/8 ANS

Portique pour les petits avec pieds croisés et poutre horizontale où sont suspendus 2 sièges enfant ou 2 sièges bébé.

Matériaux : Rondins calibrés 100 et 200 mm sciés hors cœur

Sièges en caoutchouc. Chaînes galvanisées.

Crochets sans entretien. Déco disques en polyéthylène jaune.

Dimensions : L 3300 x l 1985 x H 2194 mm

Espace nécessaire : 2,85 x 7,05 m

Hauteur de chute : 1,20 m

Zone de sécurité : 20,15 m²

Fixation : Supports métalliques à enfoncer dans le sol ou à sceller.

ON SE BALANCE !



Réf.	Désignation	P.U. H.T.
JE085S04	Balançoire ELISA 2 sièges standard	1017,79 €
JE085S02	Balançoire ELISA 2 sièges bébé	1315,39 €



BALANÇOIRE COMÈTE 1 PLACE - 3/8 ANS

Structure en tube d'acier galvanisé composée de :

- 1 traverse supérieure horizontale Ø 60 mm et de poteaux obliques Ø 55 mm liés à la traverse.
- 1 siège en caoutchouc avec intérieur en aluminium et chaînes à mailles serrées.

Éléments cache écrou en nylon colorés.

Dimensions : 2350 x 1650 x 2350 mm

Espace nécessaire : 6,85 x 5,35 m

Hauteur de chute : 1,50 m

Zone de sécurité : 37 m²

Fixation : par tiges de scellement dans plots béton.

Réf.	Désignation	P.U. H.T.
JE341Z00	Balançoire COMÈTE 1 place	823,60 €



BALANÇOIRE LENA 2 PLACES - 3/8 ANS

Structure en tube d'acier galvanisé composée de :

- 1 traverse supérieure horizontale Ø 60 mm et de poteaux obliques Ø 55 mm liés à la traverse.
- 2 sièges en caoutchouc avec intérieur en aluminium et chaînes à mailles serrées.

Éléments cache écrou en nylon colorés.

Dimensions : 3600 x 1650 x 2350 mm

Espace nécessaire : 6,85 x 6,60 m

Hauteur de chute : 1,50 m

Zone de sécurité : 45,20 m²

Fixation : par tiges de scellement dans plot béton.

Réf.	Désignation	P.U. H.T.
JE342Z00	Balançoire LENA 2 places	1113,60 €



BALANÇOIRE DELTA - 3/8 ANS

Portique acier avec 2 sièges au choix.

Matériaux : Structure en acier peint coloris RAL standard au choix (à préciser à la commande).

Sièges en plastique.

Chaînes en acier galvanisé.

Dimensions : L 3057 x l 1711 x H hors sol 2667 mm

Espace nécessaire : 7,83 x 6,06 m

Zone de sécurité : 47,30 m²

Hauteur de chute : 1,53 m

Fixation : À sceller (dans sol mou).



Réf.	Désignation	P.U. H.T.
JE087S04	Balançoire DELTA 2 sièges standards	820,90 €
JE087S03	Balançoire DELTA 1 siège standard + 1 siège bébé	914,34 €
JE087S02	Balançoire DELTA 2 sièges bébé	1007,78 €



BALANÇOIRE HAMAC PMR - 2/10 ANS

Portique en bois avec hamac en filet de corde adapté PMR il est aussi idéal pour jouer à plusieurs.

Matériaux : Poteaux en Pin rouge du nord traité Classe IV. Éléments de décor en compact imputrescibles et sans entretien. Nacelle en corde, chaîne et crochets sur roulements à bille.

Dimensions :

3400 x 1600 mm, assise nacelle Ø 120mm

Hauteur de chute : 1,43 m

Zone de sécurité : 17 m²



ACCESSIBLE À TOUS



Réf.	Désignation	P.U. H.T.
JE084Z00	Balancoire HAMAC PMR	1919,80 €



BALANÇOIRE NACELLE PMR - 3/14 ANS

Balancoire en bois avec poutre centrale en acier galvanisé et siège en forme de nacelle adaptée PMR.

Dimensions : 3200 x 1630 x 2220 mm

Espace nécessaire : 2,45 x 6,80 m

Hauteur de chute : 1,26 m

Zone de sécurité : 16,66 m²

Fixation : à sceller ou sur platines



ACCESSIBLE À TOUS



Réf.	Désignation	P.U. H.T.
JE343Z00	Balancoire NACELLE PMR	2366,61 €



BALANÇOIRE NID PMR - 3/14 ANS

Balancoire tout en acier et polyéthylène avec une nacelle en forme de nid adaptée PMR et permettant de jouer à plusieurs.

Dimensions : 3400 x 1700 x 2410 mm

Espace nécessaire : 7 x 2,40 m

Hauteur de chute : 1,38 m

Zone de sécurité : 16,8 m²

Fixation : à sceller ou sur platines



ACCESSIBLE À TOUS



Réf.	Désignation	P.U. H.T.
JE344Z00	Balancoire HAMAC	3614,95 €



BALANÇOIRE SOLEIL - 3/14 ANS

Balançoire tout en acier et polyéthylène avec 1 siège hamac et 2 poignées en acier pour se tenir.

Dimensions : 3370 x 1790 x 2760 mm

Espace nécessaire : 2,88 x 7 m

Zone de sécurité : 20,16 m²

Hauteur de chute : 1,40 m

Fixation : à sceller ou sur platines

ACCESSIBLE
À TOUS



Réf.	Désignation	P.U. H.T.
JE345Z00	Balançoire SOLEIL	3548,33 €

BALANÇOIRE PLUTON - TOUT ÂGE

Portique en bois traité autoclave classe 4, acier galvanisé, aluminium, panneau de décors en polyéthylène.

Ce portique permettra aux personnes en fauteuil roulant de se balancer en toute sécurité et en totale autonomie.

Le balancement se fait en tirant sur les cordes avec les bras.

Dimensions : 1691 x 3231
x 2675 mm

Espace nécessaire :

7,90 x 6,23 m

Hauteur de chute : 1,25 m

Zone de sécurité : 49 m²

Fixations : à sceller
ou sur platines

ACCESSIBLE
À TOUS



Réf.	Désignation	P.U. H.T.
JE346Z00	Balançoire PLUTON	3597,44 €

BALANÇOIRE SATURNE - TOUT ÂGE

Balançoire en acier galvanisé et peint pour personne à mobilité réduite, le fauteuil roulant monte dans la structure.

Le balancement se fait en tirant sur la corde avec les mains.

Dimensions : 2940 x 1930 x 2610 mm

Espace nécessaire : 6 x 7 m

Zone de sécurité : 42 m²

Hauteur de chute : 1,12 m

Fixation : à sceller

ACCESSIBLE
À TOUS



Réf.	Désignation	P.U. H.T.
JE347Z00	Balançoire SATURNE	8850,80 €





TOBOGGAN BOSLEY - 2/6 ANS

Toboggan pour les petits motif chameau.

Matériaux : Panneaux en polyéthylène 18 mm sans entretien résistant aux UV. Glissière en inox. Pièces métal galvanisées et laquées. Visserie en acier inoxydable. Cache vis anti-vandalisme en synthétique.

Dimensions : L 1862 x l 492 x H 1075 mm

Espace nécessaire : 5,36 m x 3,46 m

Zone de sécurité : 15 m²

Hauteur de chute : 0,52 m

Fixation : À sceller ou sur platines.

Coloris : ● ●

Réf.	Désignation	P.U. H.T.
JE091Z00	Toboggan BOSLEY	1165,25 €



TOBOGGAN MARRANT - 2/8 ANS

Toboggan en polyéthylène avec glissière inox sur plate-forme. Pour une sécurité accrue, plate-forme et glissière sont constituées d'une seule et même pièce. Marche anti-dérapante.

Fixation : À sceller ou sur platines.

	MARRANT 90	MARRANT 130
Âge	2-7 ans	3-8 ans
Dimensions	L 2500 x l 475 x H 1655 mm	L 3365 x l 475 x H 2150 mm
Hauteur de chute	0,90 m	1,30 m
Espace nécessaire	6 x 3,5 m	7 x 3,5 m
Zone de sécurité	21 m ²	24,50 m ²
Réf.	JE094H14	JE094H15
P.U. H.T.	1663,15 €	1863,25 €

TOBOGGAN TOTO - 2/8 ANS

Toboggan avec décor tête ronde.

Matériaux : Panneaux en polyéthylène haute densité de 20 mm d'épaisseur. Montants en bois de pin scandinave traité autoclave classe IV. Echelons en frêne. Tubes métalliques en polyester coating traités anti-corrosion. Glissière en inox. Visserie en acier.

Dimensions : L 2320 x l 450 x H 1650 mm

Espace nécessaire : 6,00 x 3,50 m

Hauteur de chute : 0,89 m • **Zone de sécurité :** 21 m²

Fixation : À sceller.

Réf.	Désignation	P.U. H.T.
JE093Z00	Toboggan TOTO	1281,66 €



TOBOGGAN MONTRÉAL - 3/12 ANS

Structure en tube d'acier, composée de : 1 escalier en tube d'acier de section 60 x 30 mm et mains courantes Ø 30 mm, les marches ont un revêtement antidérapant, 1 toboggan en fibre de verre, 2 barreaux obliques en tube rond d'acier pour garantir la stabilité du jeu.

Dimensions : 2900 x 1000 x 1900 mm

Espace nécessaire : 3,50 x 6,40 m

Zone de sécurité : 23 m² • **Hauteur de chute :** 1,20 m

Fixation : à sceller

Réf.	Désignation	P.U. H.T.
JE348Z00	Toboggan MONTRÉAL	1890,80 €





TOBOGGAN EUROPA - 3/12 ANS

Toboggan avec panneau en polyéthylène en forme de nuage et lune.

Matériaux : Toboggan en acier avec glissière inox et panneau en polyéthylène.

Dimensions : L 3,13 x l 1,1 x H 0,74 m

Espace nécessaire : 7,40 x 4,03 m

Zone de sécurité : 28 m²

Fixation : À sceller ou sur platines.

Réf.	Désignation	P.U. H.T.
JE095Z00	Toboggan EUROPA - H chute 1,97 m	1832,96 €
JE349Z00	Toboggan EUROPA - H chute 1,48 m	1651,20 €

TOBOGGAN LENNY - 2/9 ANS

Toboggan polyester sur plate-forme bois. Coloris selon hauteur.

Matériaux : Structure et échelle d'accès en pin du nord traité autoclave Classe 4. Rambarde latérales en panneau compact imputrescible sans entretien. Plancher en panneau antidérapant. Glissière en polyester rouge.

Dimensions : 3 hauteurs possibles : 0,90 m ; 1,30 m ; 1,80 m

Espace nécessaire : 1) 4,50 x 4,50 m ; 2) 4,50 x 5,70 m

Fixation : À sceller.



LENNY 130



LENNY 180

	LENNY 90	LENNY 130	LENNY 180
Âge	2-7 ans	3-8 ans	4-9 ans
Dimensions	L 2850 x H 1200 mm	L 3760 x H 1360 mm	L 4470 x H 1500 mm
Hauteur de chute	0,90 m	1,30 m	1,80 m
Zone de sécurité	24 m ²	27 m ²	38 m ²
Glissière poly	Rouge pente droite	Jaune pente droite	Vert pente bosselée
Réf.	JE096H14	JE096H15	JE096H16
P.U. H.T.	752,55 €	1393,45 €	2119,90 €

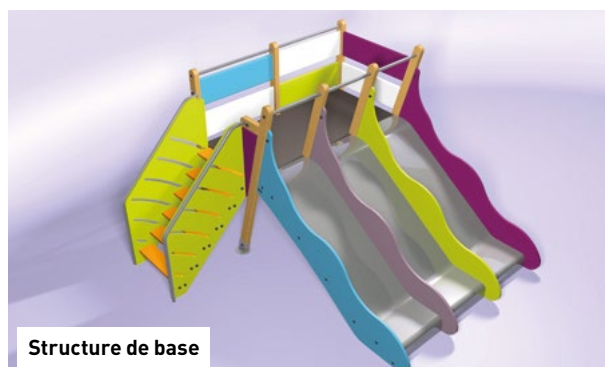

Structure de base



Structure complète

FAITES LA COURSE!



TOBO GLISS' - 18 MOIS/7 ANS

Structure composée d'un escalier et de 3 toboggans fixés sur une tour de hauteur 85 cm, structure conçue en chêne de pays, inox et acier galvanisé, panneaux antidérapants, glissières polyester, Rambarde et visserie en inox, panneaux compact pour plus de résistance des décors, livré prémonté.

Structure de base : 1 escalier

Structure complète : 1 escalier + 1 mur à grimper

Dimensions hors tout : L 258 x P 248 x H 157 cm (Structure de base) - L 337 x P 248 x H 157 cm (Structure complète)

Zone de sécurité : 27,6 m² (Structure de base) -

30,2 m² (Structure complète) - Hauteur de chute : 1 m

Hauteur plancher / sol : 85 cm

Fixation : À sceller.

Réf.	Désignation	P.U. H.T.
JE097Z00	TOBO GLISS' base	3040,51 €
JE296Z00	TOBO GLISS' complet	3435,32 €

Parc à thème
«château»
sur demande

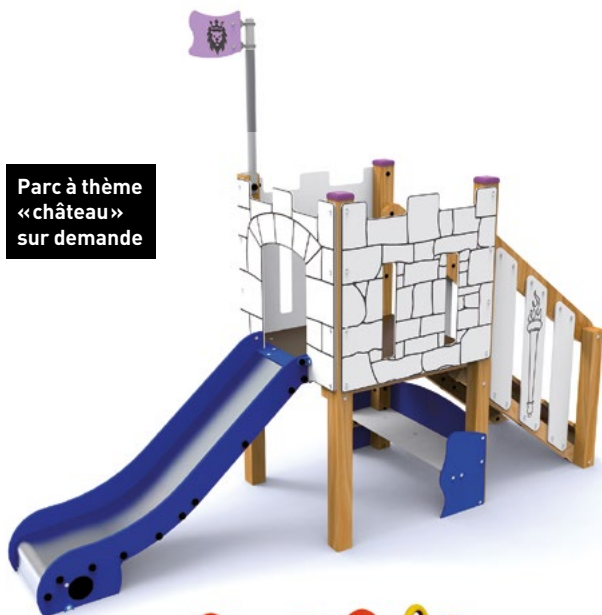

TOURELLE TOBOGGAN DETOUR - 1/6 ANS

Grimpez dans la tour du chateau et lancez-vous à l'aventure sur le toboggan.

Matériaux : Structure en bois pin du nord traité autoclave Classe4. Décors en HPL. Glissière inox. Escalier antidérapant.

Dimensions : L 3323 mm x l 1020 mm x H hors sol 2111 mm

Espace nécessaire : 7 x 4 m

Zone de sécurité : 23,20 m²

Hauteur de chute : 0,90 m

Fixation : À sceller ou sur platines.

AVENTURE!



Réf.	Désignation	P.U. H.T.
JE098Z00	Toboggan DETOUR	2999,00 €

TOURELLE TOBOGGAN SPLASH - 2/8 ANS

Tour accessible par un escalier desservant un toboggan et une plateforme rigolote avec des trous pour regarder les gens sans être vu.

Matériaux : tours en bois avec escalier et toboggan en polyéthylène.

Dimensions : L 3100 x l 800 x H 1700 mm

Espace nécessaire : 6.50 x 3.75 m

Zone de sécurité : 25 m²

Hauteur de chute : 0,98

Réf.	Désignation	P.U. H.T.
JE099Z00	Tourelle SPLASH	3018,40 €

TOUR TOBOGGAN MONA - 2/8 ANS

Tour avec toit accessible par un escalier et déservant un toboggan droit. Au RDC de la tour, une zone de jeux est protégée par 2 panneaux.



Matériaux : Structure en pin du nord traité autoclave Classe 4. Panneaux en polyéthylène de 10-18 mm multico (coloris variables). Glissière toboggan de 0,90 m en acier inox. Plate-forme et marches en contreplaqué antiglissant de 18 mm.

Dimensions :

L 3430 x l 1900 x H 2895 mm

Espace nécessaire :

7 m x 4,50 m

Hauteur de chute :

0,90 m

Zone de sécurité :

31,50 m²

Fixation :

À sceller ou sur platines.



Réf.	Désignation	P.U. H.T.
JE100Z00	Toboggan MONA toit 2 pans	2779,65 €



TOURNIQUET ROMEO - 3/8 ANS

Tourniquets ouverts de plusieurs tailles avec assise collective confortable.

Matériaux : Structure en acier galvanisé avec plateau antidérapant en multicouches de bouleau. Banquette en tubes d'acier avec peinture laquée rouge. Volant central entraîné par des roulements permettant la rotation. Visserie en acier galvanisé. Cache écrous en nylon de couleur.

Fixation : À sceller.

	ROMEO 4 pl.	ROMEO 5 pl.	ROMEO 6 pl.	ROMEO 7 pl.
Diamètre	Ø 1100 mm	Ø 1250 mm	Ø 1520 mm	Ø 1750 mm
Hauteur	H 630 mm	H 700 mm	H 730 mm	H 690 mm
Espace nécessaire	Ø 5,10 m	5,25 x 5,50 m	Ø 5,52 m	Ø 5,75 m
Hauteur de chute	0,13 m	0,18 m	0,17 m	0,18 m
Zone de sécurité	21 m ²	25 m ²	25 m ²	26 m ²
Réf.	JE101N01	JE101N02	JE101N03	JE101N04
P.U. H.T.	1084,16 €	1330,56 €	1675,52 €	2131,36 €



TOURNIQUET CARROUSEL ELVIRE - 3/10 ANS

Tourniquet carrousel fermé pour garantir une sécurité maximum.

Matériaux : Tubes métalliques en polyester coating traité anti-corrosion. Disque central en polyéthylène épaisseur 19 mm. Pièces métalliques en polyester coating traité anti-corrosion. Ecrous et boulons protégés par un capuchon en forme de fleur. Mécanisme sans entretien.

Dimensions : L 1440 x l 1440 x H 850 mm

Espace nécessaire : Ø 5,45 m

Hauteur de chute : 0,74 m

Zone de sécurité : 23,40 m²

Fixation : À sceller.



Réf.	Désignation	P.U. H.T.
JE108Z00	Tourniquet carrousel ELVIRE	2514,72 €



acier strié

TOURNIQUET TORNADO - 3/15 ANS

Tourniquet fermé pour un maximum de sécurité, idéal pour les petits et grands.

Matériaux : Tubes en acier galvanisé, sol antidérapant en polyéthylène (une option plancher métallique est disponible sur demande), assise en polyéthylène noir.

Dimensions : Ø 1400 mm x h 710 mm

Espace nécessaire : 5,40 x 5,40 m

Hauteur de chute : 0,70 m

Zone de sécurité : 29 m²

Fixation : à sceller

antidérapant



Réf.	Désignation	P.U. H.T.
JE350Z00	Tourniquet TORNADO antidérapant	3340,80 €
JE351Z00	Tourniquet TORNADO acier strié	3340,80 €

LOÏC 1700



LOÏC 2300



TOURNIQUET LOÏC - 3/10 ANS

Tourniquets avec rambarde centrale.

Matériaux : Structure en essence de pin du nord catégorie 5 traité autoclave Classe IV sans chrome ni arsenic. Eléments de décor en bois compact imputrescible tricolore sans entretien. Rambarde de sécurité en acier peint. Visserie inox A2.

Hauteur de chute : 0,55 m

Fixation : À sceller uniquement

ÇA TOURNE !



	LOÏC 1700	LOÏC 2300
Diamètre	1700 mm	2300 mm
Zone de sécurité	32 m ²	39 m ²
Réf.	JE109D01	JE109D02
P.U. H.T.	2334,50 €	2517,20 €

TOURNIQUET SIRCLUS - INOX - 3/8 ANS

Tourniquet design STILUM avec plate-forme repose pieds et 4 assises motif fleur.

Matériaux : Structure et ressort anti pincement en inox haute qualité. Plate-forme antidérapante et assises 100% caoutchouc.

Dimensions : Ø 1600 x H 800 mm

Espace nécessaire : Ø 5,60 m

Zone de sécurité : 24,65 m²

Hauteur de chute : 0,60 m

Fixation : Tabouret d'ancrage à sceller dans le sol.



Réf.	Désignation	P.U. H.T.
JE105Z00	Tourniquet SIRCLUS	2768,00 €

TOURNIQUET PIROUETTE - 3/15 ANS

Tourniquet sur poteau central avec 4 sièges indépendants avec dossier.

Matériaux : Tubes en acier galvanisé peint à la poudre polyester, siège renforcé antidérapant en caoutchouc.

Dimensions : Ø 1700 mm x h 720 mm

Espace nécessaire : 5,70 x 5,70 m

Hauteur de chute : 0,72 m

Zone de sécurité : 33 m²

Fixation : à sceller



Réf.	Désignation	P.U. H.T.
JE352Z00	Tourniquet PIROUETTE	3132,00 €



TOURNIQUETS NORIA - 3/12 ANS

Tourniquet en compact antidérapant avec arceaux en acier peint à la poudre polyester. Possibilité de choisir entre la version avec ou sans sièges.

Dimensions : Ø 1700 x h 1000 mm

Espace nécessaire : Ø 5,7 m

Hauteur de chute : 0,12 m

Zone de sécurité :
Ø 5,7 m ou 25,5 m²

Fixation :
à sceller ou
sur platines



Réf.	Désignation	P.U. H.T.
JE353Z00	Tourniquet NORIA sans sièges	1403,38 €
JE354Z00	Tourniquet NORIA avec sièges	1685,58 €

Parc à thème «vintage»
sur demande



TOURNIQUET TIPY VINTAGE - 3/12 ANS

Tourniquet en acier peint aux formes vintage pour ravir petits et grands, coloris violet. 8 à 10 places.

Dimensions : Ø 1700 mm x H 2560 mm

Espace nécessaire : Ø 5,70 m

Zone de sécurité : 25,5 m²

Hauteur de chute : 0,12 m



Réf.	Désignation	P.U. H.T.
JE103Z00	Toboggan TIPY VINTAGE	1623,04 €



TOURNIQUET HURRICANE - 3/15 ANS

Tourniquet en acier galvanisé recouvert au sol de polyéthylène. Grâce à ce système le tourniquet est antidérapant. De plus, il ne chauffe pas l'été et n'est pas gelé pendant l'hiver.

Dimensions : Ø 1300 x h 800 mm

Espace nécessaire : 5,6 x 5,6 m

Hauteur de chute : 0,80 m

Zone de sécurité : 32 m²

Fixation : à sceller

Réf.	Désignation	P.U. H.T.
JE355Z00	Tourniquet HURRICANE	2331,60 €



TOURNIQUET MAÏA - 3/12 ANS

Tourniquet en acier peint avec décors en polyéthylène, ce tourniquet est parfait pour s'amuser à tourner seul ou à 2 enfants.

Dimensions : L 464 x h 1630 mm

Espace nécessaire : Ø 3,40 m

Zone de sécurité : 9,45 m²

Hauteur de chute : 0,31 m

Fixation : à sceller

ÇA TOURNE !



Réf.	Désignation	P.U. H.T.
JE356Z00	Tourniquet MAÏA	1073,20 €



TOURNIQUET ÉRINE - 4/8 ANS

Plateforme ronde tournante sur son axe avec motif fleur.

Matériaux : Tubes métalliques en polyester coating traité anti-corrosion. Fleur en polyéthylène épaisseur 19 mm. Pièces métalliques en polyester coating traité anti-corrosion. Ecrous et boulons protégés par un capuchon en forme de fleur.

Dimensions : L 534 x l 534 x H 1210 mm

Espace nécessaire : Ø 4,54 m

Zone de sécurité : 16,20 m²

Hauteur de chute : 0,15 m

Fixation : Support métallique à enfoncer dans le sol et à sceller.



Réf.	Désignation	P.U. H.T.
JE107Z00	Tourniquet ÉRINE	916,61 €



TOURNIQUET SAVERSE - INOX - 3/8 ANS

Tourniquet individuel design STILUM avec plate-forme repose pieds, assise motif fleur et poignée centrale.

Matériaux : Structure en inox haute qualité. Plate-forme et assise 100% caoutchouc. Protège poignée en plastique de couleur.

Dimensions : Ø 500 x H 735 mm

Espace nécessaire : Ø 4,70 m

Zone de sécurité : 17,40 m²

Hauteur de chute : 0,50 m

Fixation : Tabouret d'ancrage à sceller dans le sol.

TOUT INOX



Réf.	Désignation	P.U. H.T.
JE106Z00	Tourniquet SAVERSE	976,00 €

RUSTIQUE



Amortisseurs non inclus
(nous consulter)



Habillez
votre bascule
avec le décor
de votre choix :

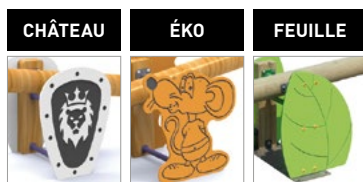

BASCULE RUSTIQUE - 3/12 ANS

Bascule 2 places en rondins avec poignées en anneaux.

Matériaux : Structure en bois pin du nord traité autoclave Classe 4. Axe + poignées en acier peint. Cache vis sécurité en plastique coloré.

Dimensions : L 3000 x l 550 x H 950 mm

Espace nécessaire : 5 x 2,70 m

Zone de sécurité : 12,60 m²

Hauteur de chute : 0,95 m

Fixation : À sceller ou sur platines.

Réf.	Désignation	P.U. H.T.
JE110Z00	Bascule RUSTIQUE	634,88 €
JE111Z00	Bascule CHATEAU	634,88 €
JE112Z00	Bascule FEUILLE	634,88 €
JE113Z00	Bascule ÉKO	634,88 €
JE114Z00	Bascule CHAMPIGNON	634,88 €

BASCULE CRYSTELLE - 3/14 ANS

Bascule 2 places en bois avec poutre robuste carrée, capuchon de protection en polyéthylène. Poignées en acier peint à la poudre polyester.

Dimensions : 2800 x 550 x 800 mm

Espace nécessaire : 5,10 x 2,50 m

Zone de sécurité : 11,50 m²

Hauteur de chute : 0,94 m

Fixation : à sceller ou sur platines

Réf.	Désignation	P.U. H.T.
JE357Z00	Bascule CRYSTELLE	918,41 €



BASCULE BRIDGET - 2/12 ANS

Bascule en poutres sur axe très robuste, 2 places.

Matériaux : Structure en bois pin du nord traité autoclave Classe 4 lamellé-collé section 150 x 90 mm.

Assises en stratifié compact de couleur sans entretien.

Dimensions : L 3 m • **Espace nécessaire :** 5,00 x 2,50 m

Zone de sécurité : 12,50 m² • **Hauteur de chute :** 0,97 m

Fixation : À sceller

Réf.	Désignation	P.U. H.T.
JE115Z00	Bascule BRIDGET	395,78 €

BASCULE YOUPA - 4/12 ANS

Poutre à bascule en bois sur axe en acier, 2 places, poignées en anneaux et assise en cercle de polyéthylène.

Dimensions : L 3590 x l 1120 x H 1870 mm

Espace nécessaire : 6,60 x 3,20 m

Zone de sécurité : 22 m²

Hauteur de chute : < 1 m

Fixation : À sceller.



Réf.	Désignation	P.U. H.T.
JE117Z00	Bascule YOUPA	932,48 €



BASCULE TULIPE - 3/15 ANS

Bascule tout en acier galvanisé et peint, avec 2 sièges en caoutchouc antidérapant et 2 poignées rondes en acier. Cette bascule est originale avec son axe déporté sur le côté et son aspect très épuré.

- Dimensions :** 2800 x 510 x 900 mm
- Espace nécessaire :** 4,80 x 2,51 m
- Zone de sécurité :** 12,04 m²
- Hauteur de chute :** 0.90 m
- Fixation :** à sceller

Réf.	Désignation	P.U. H.T.
JE358Z00	Bascule TULIPE	1484,80 €

BASCULE SILLY 3/12 ANS

Bascule design stilum avec assises motif fleur 2 places.

- Matériaux :** Structure inox. Assises 100% caoutchouc. Embouts de tubes en plastique de couleur.
- Dimensions :** L 3450 x 800 x H 850 mm
- Espace nécessaire :** 5,50 m x 2,80 m
- Zone de sécurité :** 15,40 m²
- Hauteur de chute :** 1 m
- Fixation :** Tabouret d'ancrage à sceller dans le sol.

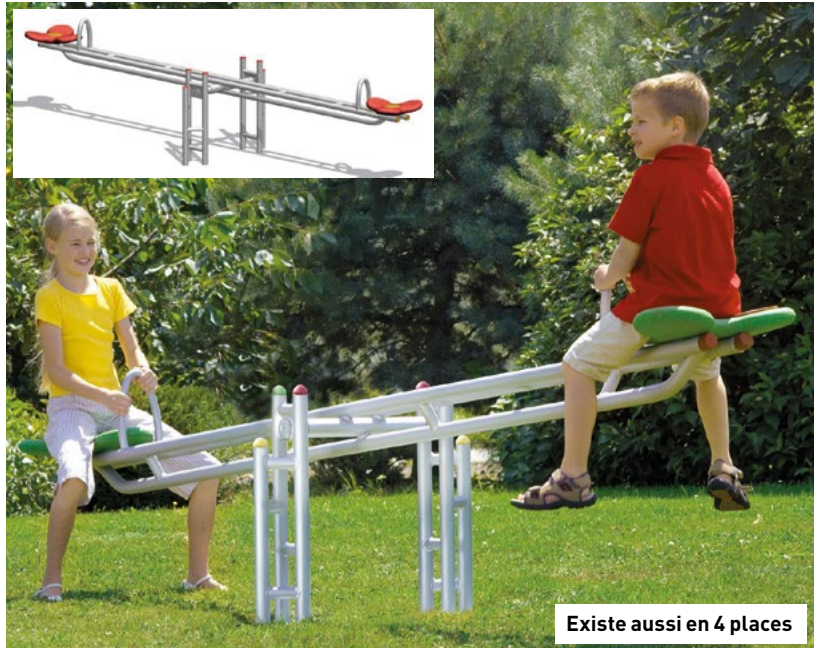

Existe aussi en 4 places

Réf.	Désignation	P.U. H.T.
JE122N05	Bascule SILLY 2 inox	2576,00 €

BASCULE DÉSIR - INOX - 3/12 ANS

Basculer sur axe et socle avec 2 places assises (une à chaque extrémité) + 2 places debout (au centre).

- Matériaux :** Structure en inox. Panneaux décor en HPL.
- Dimensions :** L 2710 x l 780 x H 1253 mm
- Espace nécessaire :** 5,75 x 3,65 m
- Zone de sécurité :** 17,50 m²
- Hauteur de chute :** 1,19 m
- Fixation :** Sur platines (sur sol dur).



Réf.	Désignation	P.U. H.T.
JE119Z00	Bascule sur axe DÉSIR	1517,47 €
JE120Z00	Amortisseurs DOWN lot de 2	197,12 €



BASCULE SUR RESSORT ÉLICOP - 2/6 ANS

Bascule sur 2 ressort avec poignées et repose pieds, 2 places assises.

Matériaux : Structure en bois tropical (padouck), Panneaux en polyéthylène ép. 19 mm. Ressort en acier Ø 20 mm anti-pincement protégé et recouvert d'une peinture époxy. Pièces métal en polyester coating traitées anti-corrosion. Ecrous et boulons protégés par un capuchon polyamide en forme de fleur résistant au vandalisme.

Dimensions : L 1626 x l 300 x H 715 mm

Espace nécessaire : 3,80 m x 2,30 m

Hauteur de chute : 0,65 m

Zone de sécurité : 8,75 m²

Fixation : Ancre métallique à enfoncer dans le sol sans scellement.

Réf.	Désignation	P.U. H.T.
JE128Z00	Bascule sur ressort ÉLICOP	715,23 €

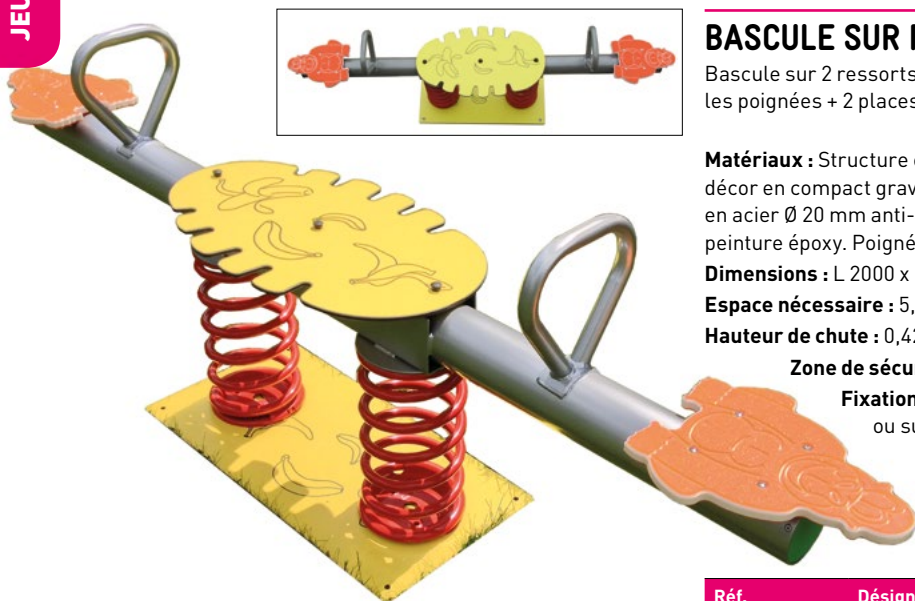

BASCULE SUR RESSORTS LORIS - 2/7 ANS

Bascule sur 2 ressorts motifs singes. 2 places assises derrière les poignées + 2 places centrales sur la plate-forme.

Matériaux : Structure en tube acier Ø 100 mm revêtu époxy, décor en compact gravé ép. 10 mm sans entretien. Ressorts en acier Ø 20 mm anti-pincement protégé et recouvert d'une peinture époxy. Poignées en acier peint noir. Visserie inox.

Dimensions : L 2000 x l 500 mm

Espace nécessaire : 5,00 x 3,50 m

Hauteur de chute : 0,42 m

Zone de sécurité : 17,50 m²

Fixation : À sceller ou sur platines.



Réf.	Désignation	P.U. H.T.
JE126Z00	Bascule sur ressorts LORIS	926,55 €



BASCULE SUR RESSORTS ÉNERGIE - 2/6 ANS

Bascule sur 2 ressorts.

Matériaux : Poutre en robinier écorcé naturel. Poignées en inox. Ressorts en acier Ø 20 mm anti-pincement protégés et recouverts d'une peinture époxy. Pièces métal en polyester coating traitées anti-corrosion.

Dimensions : L 2000 x l 900 x H 780 mm

Espace nécessaire : 4,00 x 2,90 m

Zone de sécurité : 10,50 m²

Hauteur de chute : 0,91 m

Fixation : Ancre métallique à enfoncer dans le sol sans scellement.

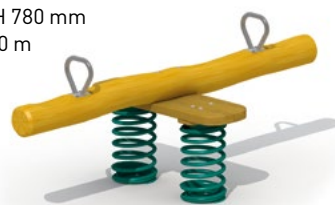

Réf.	Désignation	P.U. H.T.
JE130Z00	Bascule sur ressorts ÉNERGIE	1175,52 €



BASCULE SUR RESSORTS ÉTALONS-2/6 ANS

Bascule sur 2 ressorts motifs chevaux, 4 places (2 places assises derrière les figurines chevaux + 2 places de chaque côté de la poutre équipées de 2 x 2 poignées de maintien).

Matériaux : Structure en bois de mélèze calibré scié hors cœur. Panneaux en polyéthylène ép. 19 mm. Ressorts en acier Ø 20 mm anti-pincement protégés et recouverts d'une peinture époxy. Pièces métal en polyester coating traitées anti-corrosion. Écrous et boulons protégés par un capuchon polyamide en forme de fleur résistant au vandalisme.

Dimensions : L 1920 x l 1170 x H 990 mm

Espace nécessaire : 3,95 m x 3,20 m

Hauteur de chute : 0,91 m

Zone de sécurité : 12,50 m²

Fixation : Ancre métallique

à enfoncer dans le sol sans scellement.



Réf.	Désignation	P.U. H.T.
JE129Z00	Bascule sur ressorts ÉTALONS	1186,43 €



BASCULE SUR RESSORT POISSONS 2/12 ANS

Bascule sur 1 axe + 1 ressort motifs alligators, 2 places assises derrière les figurines + 4 places au centre.

Matériaux : Structure en acier recouvert d'une peinture époxy, panneaux en polyéthylène ép. 20 mm. Assises en polyéthylène anti-dérapant (coloris variables selon disponibilités).

Ressort anti-pincement en acier polyester coating.

Cache vis anti-vandalisme en synthétique.

Dimensions : L 2860 x l 290 x H 800 mm

Espace nécessaire : 5,00 x 2,50 m

Zone de sécurité : 11,20 m²

Hauteur de chute : 0,70 m

Fixation : À sceller ou sur platines.



Réf.	Désignation	P.U. H.T.
JE125Z00	Bascule sur ressort POISSONS	1627,44 €



BASCULE SUR RESSORTS EIDERS-4/10 ANS

Bascule longue sur 2 ressorts motifs canards, 2 places assises.

Matériaux : Structure en bois de mélèze scié hors cœur. Panneaux en polyéthylène ép. 19 mm. Renfort central en acier peint époxy. Ressort en acier Ø 20 mm anti-pincement protégé et recouvert d'une peinture époxy. Pièces métal en polyester coating traitées anti-corrosion. Ecrous et boulons protégés par un capuchon polyamide en forme de fleur résistant au vandalisme.

Dimensions : L 3480 x l 300 x H 950 mm

Espace nécessaire : 5,48 m x 2,30 m

Hauteur de chute : 0,67 m

Zone de sécurité : 12,60 m²

Fixation :

Ancre métallique

à enfoncer dans le sol sans scellement.



Réf.	Désignation	P.U. H.T.
JE127Z00	Bascule sur ressorts EIDERS	1751,87 €

SCOOT



JEU SUR RESSORT - 1 PLACE - 3/6 ANS

Jeux sur ressort différents motifs. Livré avec un tabouret d'ancrage en acier galvanisé. Conforme aux normes EN1176.

Matériaux : Figurine en polyéthylène ep 19 mm, poignées et repose pieds en polyéthylène.

Dimensions : H 400 mm, ressort en acier Ø 18 mm

Hauteur de chute : 0.50 m

Zone de sécurité : 7 m²

Fixation : Tabouret d'ancrage à sceller dans le béton.

Réf.	Désignation	P.U. H.T.
JE140Z00	Jeu sur ressort VACHE	386,46 €
JE141Z00	Jeu sur ressort RHINO	391,08 €
JE142Z00	Jeu sur ressort CROCO	391,08 €
JE143Z00	Jeu sur ressort ÉLÉPHANTEAU	386,46 €
JE144Z00	Jeu sur ressort AVION	354,12 €
JE145Z00	Jeu sur ressort SCOOT	354,12 €

AVION



CROCO



RHINO



ÉLÉPHANTEAU



VACHE





JEU SUR RESSORT - 1 PLACE - 2/6 ANS

Matériaux : Structure en polyéthylène 19 mm teinté dans la masse et 100% recyclable avec une résistance maximum aux UV. Poignées, repose pieds et cache écrous en polyéthylène. Ressort en acier Ø 20 mm. Visserie en acier zingué.

Espace nécessaire : 3,00 x 2,30 m

Hauteur de chute : 0,50 m

Zone de sécurité : 7 m²

Fixation : Tabouret d'ancrage à sceller dans plot béton.

Réf.	Désignation	P.U. H.T.
JE131Z00	Jeu sur ressort CHEVAL	628,32 €
JE132Z00	Jeu sur ressort OTARIE	542,08 €
JE133Z00	Jeu sur ressort CHIEN	542,08 €
JE134Z00	Jeu sur ressort OIE	542,08 €
JE135Z00	Jeu sur ressort HIPPOPOTAME	628,32 €
JE136Z00	Jeu sur ressort GRENOUILLE	542,08 €
JE137Z00	Jeu sur ressort DALMATIEN	628,32 €
JE138Z00	Jeu sur ressort ÉLÉPHANT	628,32 €
JE139Z00	Jeu sur ressort POULE	554,40 €





JEU SUR RESSORT SCOOTER - 2/6 ANS

Jeu sur ressort avec poignées et repose pieds, motif au choix.

Matériaux : Élément de décor en HPDE 19 mm imputrescible gravé sans entretien. Visserie INOX. Livré avec 4 platines de scellement longueur 400 mm. Ressort diamètre extérieur 200 mm, hauteur 400 mm, fil diamètre 20 mm.

Dimensions : L 1000 mm x l 200mm

Zone de sécurité : 7 m²

Hauteur de chute : 0,53 m

Fixation : Par tabouret d'ancrage.



Réf.	Désignation	P.U. H.T.
JE154Z00	Jeu sur ressort SCOOTER	788,48 €

JEU SUR RESSORT - 1 PLACE - 2/6 ANS

Jeu sur ressort avec poignées et repose pieds, motif au choix.

Matériaux : Panneaux de polyéthylène 19 mm résistant aux UV. Ressort acier Ø 20 mm anti-pincement protégé et recouvert d'une peinture époxy. Pièces métal en polyester coating traitées anti-corrosion. Ecrous et boulons protégés par un capuchon polyamide en forme de fleur résistant au vandalisme.

Dimensions : L 900 x l 300 x H 900 mm

Espace nécessaire : 3 x 2,30 m

Hauteur de chute : < 1 m

Fixation : Ancre métallique à enfoncer dans le sol sans scellement.

Réf.	Désignation	P.U. H.T.
JE146Z00	Jeu sur ressort CANARD	590,24 €
JE147Z00	Jeu sur ressort PONEY	587,26 €
JE148Z00	Jeu sur ressort LAPIN	584,29 €
JE149Z00	Jeu sur ressort KANGOUROU 2 joues	641,82 €
JE150Z00	Jeu sur ressort ELICE	560,48 €
JE151Z00	Jeu sur ressort AGNEAU	665,63 €
JE152Z00	Jeu sur ressort MOTO	893,79 €
JE153Z00	Jeu sur ressort CYCLO	993,98 €



AGNEAU



CANARD



CYCLO



MOTO



ELICE



LAPIN



PONEY



KANGOUROU



JEU SUR RESSORT 2 JOUES SAM - 2/7 ANS

Matériaux : Élément de décor : HPDE 19mm imputrescible gravé sans entretien. Visserie INOX Livré avec 4 platines de scellement longueur 400 mm. Ressort diamètre extérieur 200 mm, tube Ø 20 mm.

Dimensions : L 800 x l 400 mm

Zone de sécurité : 7 m²

Hauteur de chute : 0,42 m

Fixation : 4 tiges de scellement.

Réf.	Désignation	P.U. H.T.
JE155Z00	Jeu sur ressort 2 joues SAM	807,69 €



JEU SUR RESSORT 2 JOUES VOITURE BUMBO - 2/12 ANS

Jeux sur ressort avec 2 joues en polyéthylène ép 19 mm.

Matériaux : Poignées et repose-pieds en polyéthylène. Ressort en acier Ø 20 mm avec système anti-pincement.

Dimensions : L 815 x l 440 x H 750 mm

Zone de sécurité : 7,5 m²

Hauteur de chute : 0,48 m

Fixation : Tabouret d'ancrage à sceller.

À TOUTE VITESSE !



Réf.	Désignation	P.U. H.T.
JE156Z00	Jeu sur ressort 2 joues BUMBO	726,88 €

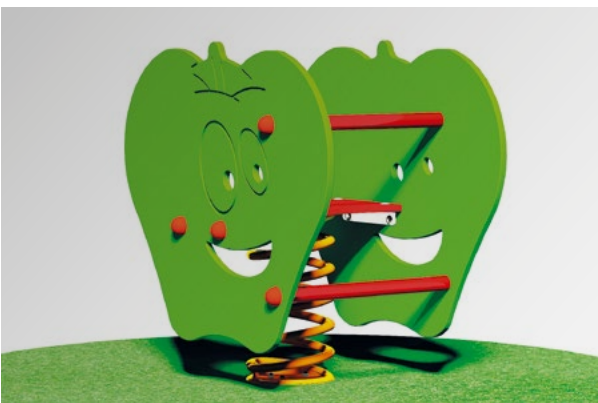

JEU SUR RESSORT GRANNY - 3/8 ANS

Jeu sur ressort en polyéthylène avec 1 barre de maintien pour les pieds et 1 barre de maintien pour les mains.

Dimensions : 700 x 440 x 750 mm

Espace nécessaire : 3 x 3 m

Hauteur de chute : 0,42 m

Zone de sécurité : 9 m²

Fixation : Tabouret d'ancrage à sceller

Réf.	Désignation	P.U. H.T.
JE359Z00	Jeu sur ressort GRANNY	765,60 €



JEU SUR RESSORT CAROLINE - 2/12 ANS

Structure en polyéthylène ép. 19 mm teint dans la masse avec une excellent résistance aux UV, poignées, repose-pieds en polyéthylène. Ressort en acier zingué et peint.

Dimensions : 750 x 430 x 750 mm

Espace nécessaire : 2,5 x 3 m

Hauteur de chute : 0,48 m

Zone de sécurité : 7,5 m²

Fixation : tabouret d'ancrage à sceller

Réf.	Désignation	P.U. H.T.
JE360Z00	Jeu sur ressort CAROLINE	684,40 €

JEU SUR RESSORT - INOX 3/6 ANS

Jeu sur ressort design STILUM.

Matériaux : Structure et ressort anti pincement en inox haute qualité. Assise et feuilles 100% caoutchouc. • **Espace nécessaire :** Ø 3,70 m

Zone de sécurité : 10,75 m² • **Fixation :** Tabouret d'ancrage à sceller dans le sol.

	SIM	SALINO	SESSY	SENZO
Description	½ sphère avec anneau repose pieds	Assise motif fleur	Assise motif fleur + décor feuilles + 2 poignées antennes	Assise motif fleur + décor feuilles
Dimensions	Ø 450 mm	Ø 700 mm	Ø 700 mm	Ø 700 mm
Hauteur	480 mm	570 mm	890 mm	600 mm
Hauteur de chute	0,48 m	0,47 m	0,50 m	0,50 m
Réf.	JE160Z00	JE161Z00	JE162Z00	JE163Z00
P.U. H.T.	720,00 €	704,00 €	1296,00 €	1296,00 €





JEU SUR RESSORT ALGHOST 1/9 ANS

Jeu sur ressort motif «petit fantôme», 2 places.

Matériaux : Structure en polyéthylène haute densité ép. 20 mm anti-graffiti et sans entretien (coloris variables selon disponibilités). Assises en polyéthylène antidérapant. Ressort anti-pincement en acier avec peinture polyester thermodurcie. Poignées en synthétique. Cache vis anti-vandalisme en synthétique.

Dimensions : L 1320 x l 270 x H 850 mm

Espace nécessaire : 3,80 x 2,80 m

Zone de sécurité : 9,20 m²

Hauteur de chute : 0,47 m

Fixation : À sceller ou sur platine.

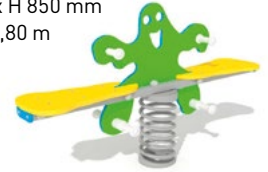

Réf.	Désignation	P.U. H.T.
JE164Z00	Jeu ressort ALGHOST 2 places	813,72 €



JEU SUR RESSORT ALBATROS 3/9 ANS

Jeu sur ressort motif albatros, 2 places.

Matériaux : Structure en polyéthylène haute densité ép. 20 mm anti-graffiti et sans entretien (coloris variables selon disponibilités). Assise en polyéthylène antidérapant. Ressort anti-pincement en acier avec peinture polyester thermodurcie. Repose pieds en synthétique. Cache vis anti vandalisme en synthétique. Poignées en synthétique. Visserie en acier inoxydable.

Dimensions : L 1540 x l 250 x H 740 mm

Espace nécessaire : 3,80 x 2,80 m

Zone de sécurité : 10,00 m²

Hauteur de chute : 0,51 m

Fixation : À sceller ou sur platine.

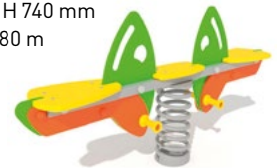

Réf.	Désignation	P.U. H.T.
JE165Z00	Jeu ressort ALBATROS 2 places	1010,41 €



JEU SUR RESSORT QUILLE 2/8 ANS

Jeu structure en multicouche d'acajou okoumé 2 places avec poignées et décor central. Ressort en acier peint en rouge, Ø 20 mm.

Dimensions : 900 x 290 x 560 mm

Espace nécessaire : 3,30 x 2,55 m

Hauteur de chute : 0,50 m

Zone de sécurité : 9 m²

Fixation : Tabouret d'ancrage à sceller.

Réf.	Désignation	P.U. H.T.
JE351Z00	Jeu ressort QUILLE	707,60 €



JEU SUR RESSORT ELLEBORE - 4 PLACES 2/6 ANS

Jeu sur ressort motif fleur avec double poignée centrale.

Matériaux : Panneaux en polyéthylène ép. 19 mm. Ressort en acier Ø 20 mm anti-pincement protégé et recouvert d'une peinture époxy. Pièces métal en polyester coating traitées anti-corrosion. Ecrous et boulons protégés par un capuchon polyamide en forme de fleur résistant au vandalisme.

Dimensions : L 800 x l 800 x H 650 mm

Espace nécessaire : 2,80 m x 2,80 m

Hauteur de chute :
0,44 m

Zone de sécurité :
7,80 m²

Fixation :
Ancre métallique
à enfoncer dans le sol
sans scellement.



Réf.	Désignation	P.U. H.T.
JE167Z00	Jeu sur ressort ELLEBORE fleur 4 places	572,38 €



JEU SUR RESSORT TRÈFLE - 4 PLACES 1/12 ANS

Trèfle géant sur ressort.

Matériaux : structure en polyéthylène épaisseur 19mm teinté dans la masse avec une résistance maximale aux UV et 100% recyclable. Poignées, repose pieds et cache écrous en polyéthylène. Ressort de 20 mm avec système anti-pincement. Visserie en acier zingué.

Dimensions : L 1000 x l 654 x h 650 mm

Espace nécessaire : 3 x 3,50 m

Hauteur de chute : 0,48 m • **Zone de sécurité :** 10,50 m²

Fixation : à sceller ou sur platine

Réf.	Désignation	P.U. H.T.
JE169Z00	Jeu ressort TRÈFLE 4 places	800,80 €

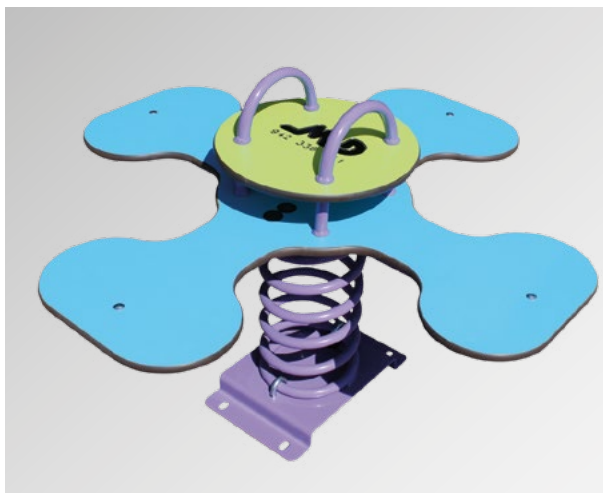

JEU SUR RESSORT LOUISE - 4 PLACES 1/12 ANS

Jeu sur ressort en HPL 4 places avec 2 poignées.
Ressort Ø 20 mm avec anti-pincement.

Idéal pour se balancer à plusieurs sur un même jeu collectif.

Dimensions : 1000 x 1000 x 620 mm

Espace nécessaire : 3,08 x 3,08 m

Hauteur de chute : 0,42 m

Zone de sécurité : 8,15 m

Fixation : à sceller ou sur platine

Réf.	Désignation	P.U. H.T.
JE362Z00	Jeu ressort LOUISE 4 places	650,63 €



JEU SUR RESSORT FROG - 4 PLACES

Jeu 4 places en polyéthylène avec 4 assises complètes et 1 poignée à chaque place.
Un jeu avec une forme originale qui fera rire les petits en s'asseyant sur la langue de la grenouille.

Dimensions : 1070 x 960 x 710 mm
Espace nécessaire : 4,07 x 3,90 m
Zone de sécurité : 16 m²
Hauteur de chute : 1,50 m
Fixation : à sceller ou sur platines



Réf.	Désignation	P.U. H.T.
JE363Z00	Jeu sur ressort FROG 4 places	757,68 €



JEU SUR RESSORT CHIPIE - 1/6 ANS

Jeu sur ressort motif coccinelle.

Matériaux : Panneaux en polyéthylène 2 teintes épaisseur 19 mm résistant aux UV et 100% recyclable. Ressort Ø 20 mm protégé par phosphatation et peinture époxy.
Dimensions : L 1220 x l 1200 x H 470 mm
Espace nécessaire : 4,20 x 4,20 m
Zone de sécurité : 18 m² • **Hauteur de chute :** 0,57 m
Fixation : Tabouret d'ancrage à enfoncer dans le sol et à sceller.

Réf.	Désignation	P.U. H.T.
JE170Z00	Jeu sur ressort CHIPIE 4 places	799,26 €



JEU SUR RESSORT LANGUR - 5 PLACES 2/6 ANS

Jeu sur ressorts motif singe.

Matériaux : Panneaux et poignée centrale en HDPE gravé ép. 19 mm imputrescible et sans entretien. Ressort Ø 20 mm protégé par phosphatation et peinture époxy. Visserie en inox.
Dimensions : L 1000 x l 1000 mm
Espace nécessaire : 3,00 x 3,00 m
Hauteur de chute : 0,42 m • **Zone de sécurité :** 9,00 m²
Fixation : À sceller ou sur platine.

Réf.	Désignation	P.U. H.T.
JE172Z00	Jeu sur ressort LANGUR	620,64 €



JEU SUR RESSORT CARAPIE - 5 PLACES 2/6 ANS

Jeu sur ressort motif tortue.

Matériaux : Panneaux en polyéthylène 2 teintes épaisseur 19 mm résistant aux UV et 100% recyclable. Ressort Ø 20 mm protégé par phosphatation et peinture époxy.
Dimensions : L 1220 x l 1200 x H 470 mm
Espace nécessaire : 4,20 x 4,20 m
Zone de sécurité : 18 m² • **Hauteur de chute :** 0,57 m
Fixation : Tabouret d'ancrage à enfoncer dans le sol et à sceller.

Réf.	Désignation	P.U. H.T.
JE171Z00	Jeu sur ressort CARAPIE 5 places	799,26 €



PONT LEMEL – 3/10 ANS

Pont à traverser avec barreaux sur cordes mouvantes.

Matériaux : Structure pin du nord traité autoclave classe 4 sans chrome ni arsenic. Filet corde armée renforcée. Décor en compact imputrescible. Visserie inox A2.

Dimensions : L 4000 x l 700 mm

Espace nécessaire : 7,00 x 3,70 m

Hauteur de chute : 0,35 m

Zone de sécurité : 26,00 m²

Fixation : À sceller ou sur platines (sol dur).



Réf.	Désignation	P.U. H.T.
JE178F01	Pont LEMEL à sceller	1062,85 €
JE178F02	Pont LEMEL sur platines	1142,60 €



PONT SUSPENDU ENGUERRAND – 6/12 ANS

Pont en forme d'arche suspendu par des cordes et des chaînes à 2 mâts latéraux.

Matériaux : Structure en mélèze avec rondins calibrés 100 et 120 mm sciés hors cœur. Chaînes galvanisées. Cordes en polyferro. Cache visserie sécurité en plastique coloré.

Dimensions :
L 2150 x l 1300 x H 1760 mm
(hauteur des mâts)

Espace nécessaire :

5,15 m x 4,30 m

Hauteur de chute : 0,59 m

Zone de sécurité : 22 m²

Fixation : À sceller.



Réf.	Désignation	P.U. H.T.
JE179Z00	Pont suspendu ENGUERRAND	1081,28 €



PONT GALBE ÉLIXIR – 1/12 ANS

Pont en bois et métal avec des rondins mobiles tenus par des chaînes.

Matériaux : Structure en mélèze et chêne avec rondins calibrés 100 et 120 mm sciés hors cœur. Chaînes galvanisées. Cache visserie sécurité en plastique coloré.

Dimensions : L 3000 x l 1400 mm x H 800 mm

Espace nécessaire : 6,00 x 3,80 m

Zone de sécurité : 24 m²

Hauteur de chute : 0,59 m

Fixation : À sceller.

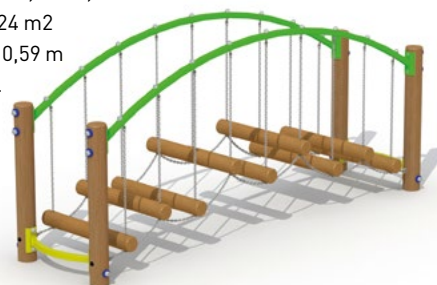

Réf.	Désignation	P.U. H.T.
JE180Z00	Pont galbe ÉLIXIR	1780,64 €



POUTRE RESSORTS DOLLY - 5/12 ANS

Poutre d'équilibre fixée sur 2 ressorts.

Matériaux : Structure en bois pin du nord traité autoclave Classe 4. Ressorts anti-pincement protégés par peinture époxy. Cache vis sécurité en plastique coloré.

Dimensions :

L 2400 x l 3100 x H 550 mm

Espace nécessaire : 5,40 x 3,20 m

Zone de sécurité : 16,50 m²

Hauteur de chute : 0,55 m

Fixation : Sur platines.



Réf.	Désignation	P.U. H.T.
JE181Z00	Poutre ressorts DOLLY	762,88 €

JEUX D'EXTÉRIEUR



ROULEAU D'ÉQUILIBRE DÉFI - 5/12 ANS

Rouleau tournant sur lui-même à traverser à l'aide de la corde pour favoriser l'équilibre, la coordination et le contrôle des mouvements.

Matériaux : Structure en bois pin du nord traité autoclave Classe 4. Cordage renforcé. Cache vis sécurité en plastique coloré.

Dimensions :

L 3500 x l 140 x H 1500 mm

Espace nécessaire : 6,35 x 3 m

Zone de sécurité : 18,50 m²

Hauteur de chute : 0,40 m

Fixation : À sceller.



Réf.	Désignation	P.U. H.T.
JE182Z00	Rouleau d'équilibre DÉFI	648,96 €



BARRES D'ÉQUILIBRE DISTANCE - 5/15 ANS

Echelle horizontale + poutres parallèles + poutre simple à parcourir en équilibre pendant 9 mètres pour favoriser l'équilibre, la coordination et le contrôle des mouvements.

Matériaux : Structure en bois pin du nord traité autoclave Classe IV. Lattes en bois tropical.

Cache vis sécurité en plastique coloré.

Dimensions : L 9000 x l 620 x H 390 mm

Espace nécessaire : 12 x 3,54 m

Zone de sécurité : 40,50 m²

Hauteur de chute : 0,39 m

Fixation : À sceller.



Réf.	Désignation	P.U. H.T.
JE183Z00	Barres d'équilibre DISTANCE	936,96 €



PLANCHE D'ÉQUILIBRE TUBANA - 1/14 ANS

Planche en Polyéthylène avec 1 ressort en acier Ø 20mm.
Adaptée aux PMR elle permettra aux petits et grands s'amuser à se balancer en toute sécurité. Une poignée en acier permet de se tenir.

Dimension : 1200 X 600 X 4780 mm

Espace nécessaire : 4,20 X 3,60 m

Hauteur de chute : 0,53 m

Zone de sécurité : 15 m²

Fixation : à sceller ou sur platines

Réf.	Désignation	P.U. H.T.
JE364Z00	Planche d'équilibre TUBANA	908,89 €



PLANCHE D'ÉQUILIBRE TOURNESOL 1/14 ANS

Planche en forme de tournesol polyéthylène adaptée aux PMR.
Des poignées sur chaque rebord vous permettent de vous tenir lors du balancement.

Dimensions : 1060 x 1060 x 540 mm

Espace nécessaire : Ø 3,38 m

Hauteur de chute : 0,54 m

Zone de sécurité : 11,50 m²

Fixations : à sceller ou sur platines

Réf.	Désignation	P.U. H.T.
JE365Z00	Planche d'équilibre TOURNESOL	1990,36 €



MAXI

PLANCHE DE SURF MINI-MAXI

Planche de surf sur vérins avec poignées pour les enfants à partir de 4 ans et sans poignées pour les enfants de 8 ans et +. Idéale pour tester l'équilibre des petits et grands.

Hauteur de chute : 0,50 m

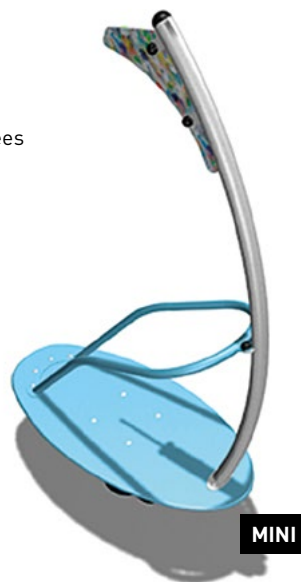

MINI

	MINI 4+	MAXI 8+
Dimensions	1330 x 650 mm	1320 x 650 mm
Espace nécessaire	3,33 x 3 m	3,32 x 3 m
Zone de sécurité	10 m ²	10 m ²
Réf.	JE366Z00	JE367Z00
P.U. H.T.	3633,75 €	2422,50 €

Gamme « SNUG »

l'amusement pour tous !

SNUG peut être utilisé n'importe où, aucune installation n'est nécessaire.

SNUG est idéal dans de nombreuses situations aussi bien à l'intérieur qu'à l'extérieur.

SNUG est utilisé dans les écoles, les espaces publics, les hôtels et les musées.

APPRENDRE

« L'heure du conte est beaucoup plus excitante sur notre île au trésor! »

ENCOURAGER

« Toutes les compétences que vous souhaitez développer – attendre son tour, coopérer, établir des règles – peuvent être renforcées par Snug. Je suis étonné de les voir s'aider entre eux. » ENSEIGNANT

JOUER

« Pour les enfants plus âgés, c'est comme si le fait de disposer des éléments physiques leur donnait le droit de jouer. Les plus jeunes enfants le font automatiquement »

ASSISTANT PÉDAGOGIQUE

TRANSPORTER

« Le fait que Snug soit lourd est une bonne chose. Cela les oblige à s'entraider. Ils apprennent ainsi qu'ils ne peuvent pas toujours tout faire eux-mêmes et qu'ils doivent parfois demander de l'aide. Cela développe l'esprit d'équipe. Un équipement fixe n'offre pas cette leçon. »

ENSEIGNANT

CRÉER

« En bateau ! Nous partons pour une aventure... »

« Sous son apparence inhabituelle, Snug offre un nouveau défi et de nouvelles possibilités. Les enfants peuvent l'utiliser pour développer leur imagination. »

ENSEIGNANT

IMAGINER

JEUX D'EXTÉRIEUR

LES AVANTAGES DE SNUG :

- Favorise la socialisation
- Permet de jouer au niveau du sol
- Facilite l'assistance prêtée par les adultes
- Offre des possibilités sensorielles
- Augmente l'interaction
- Permet de répondre à une large gamme de besoins éducatifs, de handicaps et d'âges.
- Il n'y a besoin d'aucune installation.
- Vous l'utilisez où vous souhaitez, intérieur, extérieur, ou les 2 !
- Une facilitée d'utilisation et de mise en place, SNUG peut être transporté facilement d'un lieu à un autre et permet aux enfants de jouer n'importe où.
- Durabilité : solide et résistant et il se nettoie simplement à l'eau savonneuse.



Photo non contractuelle

GAMME « SNUG » - 1/6 ANS

SNUG VAGUE - 2/12 ANS

Module en polyéthylène en forme de vague verte et bleue. Dessus mousse polyuréthane souple et antidérapante, dessous dur et plat pour la stabilité du jeu. Elles peuvent être utilisées afin de créer des plateformes de spectacle ou de danse. Un espace détente, des passages surélevés, des barrières ou des murs.

- Jeux sans fixation, sans besoin de sol amortissant, idéal pour les cours d'écoles, gymnases, ou événements extérieurs ou intérieurs.
- Les modules SNUG s'adaptent à tous les environnements et ne demandent aucun entretien. Un simple nettoyage à l'éponge et à l'eau savonneuse suffit.

Dimensions : 0.9 x 0.6 x 0.18 m

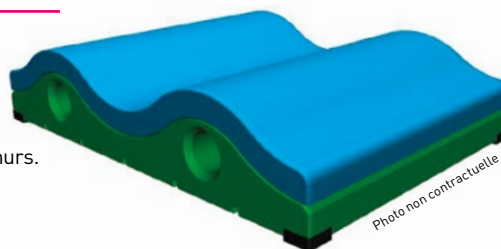

Photo non contractuelle

Réf.	Désignation	P.U. H.T.
JE307Z00	SNUG VAGUE	476,85 €

SNUG PIEUVRE - 2/12 ANS

Module en polyéthylène en forme de pieuvre rouge qui permet de rebondir, ou de se balancer en fonction de la position de départ, la pieuvre peut être reliée également avec les nouilles.

- Jeux sans fixation, IDEAL pour les cours d'écoles, gymnases, ou événements extérieurs ou intérieurs.
- Les modules SNUG s'adaptent à tous les environnements et ne demandent aucun entretien.

Un simple nettoyage à l'éponge et à l'eau savonneuse suffit.

Dimensions :
0.96 x 0.96 x 0.24 m



Réf.	Désignation	P.U. H.T.
JE308Z00	SNUG PIEUVRE	322,58 €

SNUG CÔNE - 2/12 ANS

Cône en polyéthylène rotomoulé recouvert d'une couche de mousse et de polyuréthane antidérapant. Le cône offre un point de rencontre et introduit une structure verticale à l'espace de jeu. Il permet de courir autour, de sauter dessus ou de se cacher derrière, fabriqué en mousse souple, il est parfait pour le serrer contre soi ou rebondir.

- Jeux sans fixation, IDEAL pour les cours d'écoles, gymnases, ou événements extérieurs ou intérieurs.
- Les modules SNUG s'adaptent à tous les environnements et ne demandent aucun entretien. Un simple nettoyage à l'éponge et à l'eau savonneuse suffit.

Dimensions : 0.96 x 0.96 x 1.70 m

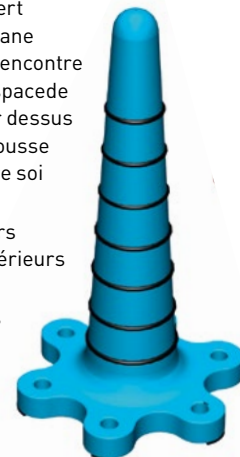

Réf.	Désignation	P.U. H.T.
JE312Z00	SNUG CÔNE	782,85 €

SNUG TUNNEL – 2/12 ANS

Module en polyéthylène rotomoulé haute densité en forme de tunnel violet qui permet de passer sous le tunnel mais aussi de passer dans les trous si on joint 2 tunnels debout, ou de se balancer si le module est sur le dos.

- Jeux sans fixation, IDEAL pour les cours d'écoles, gymnases, ou événements extérieurs ou intérieurs.
- Les modules SNUG s'adaptent à tous les environnements et ne demandent aucun entretien. Un simple nettoyage à l'éponge et à l'eau savonneuse suffit.

Dimensions : 1.22 x 0.8 x 0.58 m

Poids : 22.5 kg



Réf.	Désignation	P.U. H.T.
JE309Z00	SNUG TUNNEL	682,13 €

SNUG MONTAGNE – 2/12 ANS

Module petite montagne en polyéthylène rotomoulé recouvert d'une couche de polyuréthane antidérapant composé de 8 pièces + attaches et connecteurs. Ce module est parfait pour apprendre aux enfants à grimper et descendre d'une butte. Plusieurs configurations sont possibles avec ces éléments.

- Jeux sans fixation, IDEAL pour les cours d'écoles, gymnases, ou événements extérieurs ou intérieurs.

- Les modules SNUG s'adaptent à tous les environnements et ne demandent aucun entretien.

Un simple nettoyage à l'éponge et à l'eau savonneuse suffit.

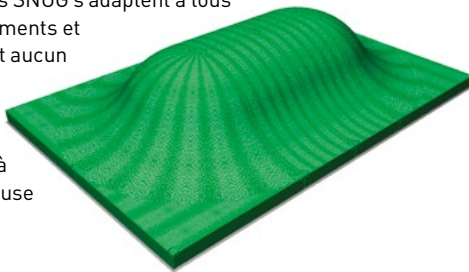

	PETITE MONTAGNE	GRANDE MONTAGNE
Dimensions	2 x 3 x 0,60 m	3 x 3 x 0,60 m
Réf.	JE316Z00	JE317Z00
P.U. H.T.	3661,80 €	4971,14 €

SNUG TAPIS – 2/12 ANS

Le tapis est un module en polyéthylène rotomoulé haute densité en forme de tapis rouge qui permet de créer une arche avec les nouilles ou qui peut servir de toit sur les autres jeux.

- Jeux sans fixation, IDEAL pour les cours d'écoles, gymnases, ou événements extérieurs ou intérieurs.
- Les modules SNUG s'adaptent à tous les environnements et ne demandent aucun entretien. Un simple nettoyage à l'éponge et à l'eau savonneuse suffit.

Dimensions :
1800 x 1800
x 72 mm



Réf.	Désignation	P.U. H.T.
JE310Z00	SNUG TAPIS	424,58 €



SNUG NOUILLE (LOT DE 50)

Lot de 50 Nouilles en mousse pour lier les éléments de SNUG les uns aux autres.

- Jeux sans fixation, IDEAL pour les cours d'écoles, gymnases, ou événements extérieurs ou intérieurs.

- Les nouilles sont utilisées seules ou avec les vagues ou le tapis pour les lier les uns aux autres.

Dimensions : 0.96 x 0.96 x 0.24 m

Réf.	Désignation	P.U. H.T.
JE311Z00	SNUG NOUILLE	1099,50 €

SNUG ARAIGNÉE

Araignée en polyéthylène rouge pour lier les nouilles les unes aux autres et créer des formes.

- Matière : Polyéthylène rotomoulé.

- Jeux sans fixation, IDEAL pour les cours d'écoles, gymnases, ou événements extérieurs ou intérieurs.

- Les modules SNUG s'adaptent à tous les environnements et ne demandent aucun entretien.

Un simple nettoyage à l'éponge et à l'eau savonneuse suffit.

Réf.	Désignation	P.U. H.T.
JE368Z00	SNUG ARAIGNÉE	186,32 €

SNUG SERPENT - 2/12 ANS

Module serpent en polyéthylène rotomoulé recouvert d'une couche de polyuréthane antidérapant en forme de cercle composé jusqu'à 12 pièces modulables.

- Jeux sans fixation, IDEAL pour les cours d'écoles, gymnases, ou évènements extérieurs ou intérieurs.
- Les modules SNUG s'adaptent à tous les environnements et ne demandent aucun entretien. Un simple nettoyage à l'éponge et à l'eau savonneuse suffit.



	PETIT SERPENT	SERPENT MOYEN	GRAND SERPENT
Réf.	JE313Z00	JE314Z00	JE315Z00
P.U. H.T.	2861,10 €	5589,60 €	8450,70 €



Photo non contractuelle

KIT COMPLET SNUG - 2/12 ANS



KIT SNUG TESTEUR

Espace nécessaire : 7 x 7 m • Capacité : 15-20 enfants

- 4 Vagues
- 3 Pieuvres
- 1 Cône
- 1 Tapis
- 50 nouilles
- 2 tunnels

Réf.	Désignation	P.U. H.T.
JE318Z00	KIT SNUG TESTEUR	6548,40 €



KIT SNUG LITERACY

Espace nécessaire : 7 x 7 m • Capacité : 20-30 enfants

- 4 Vagues
- 4 Pieuvres
- 2 Cônes
- 1 Petit Serpent
- 1 Tapis
- 50 nouilles
- 2 tunnels

Réf.	Désignation	P.U. H.T.
JE320Z00	KIT SNUG LITERACY	13923,60 €



KIT SNUG CREATIVE

Espace nécessaire : 8 x 8 m • Capacité : 20-30 enfants

- 6 Vagues
- 6 Pieuvres
- 2 Cônes
- 1 Grand Serpent
- 1 Tapis
- 50 nouilles
- 4 tunnels

Réf.	Désignation	P.U. H.T.
JE319Z00	KIT SNUG CREATIVE	10620,75 €



KIT SNUG MAXI

Espace nécessaire : 12 x 12 m • Capacité : 40-50 enfants

- 8 Vagues
- 6 Pieuvres
- 2 Cônes
- 1 Grand Serpent
- 2 Tapis
- 50 nouilles
- 4 tunnels
- 1 Grande Montagne

Réf.	Désignation	P.U. H.T.
JE321Z00	KIT SNUG MAXI	23953,20 €

TRAMPOLINES

Trampoline avec tapis sautoir antidérapant et anti-vandalisme, pour des sauts de hauteur moyenne. Une rangée de dalles amortissantes se trouvent sur le pourtour. Ce trampoline est livré monté prêt à être installé, le cadre en acier entièrement soudé est à enfouir en pleine terre pour une installation rapide et facile sans travaux de béton. Pour l'installer, creuser une fouille de 45 cm de profondeur, poser le trampoline. Le tapis sautoir est extrêmement résistant, il est en caoutchouc antidérapant et peut être décroché pour les interventions de nettoyage. Le trampoline est garanti 5 ans.

TRAMPOLINE CARRÉ À PARTIR DE 3 ANS

Dimensions tapis sautoir : 1600 x 1600 mm

Dimension hors tout : 2250 x 2250 mm

Espace nécessaire : 4,75 x 4,75 m

Zone de sécurité : 17,60 m²

Hauteur de chute : 1 m



TRAMPOLINE ROND À PARTIR DE 3 ANS

Dimensions tapis sautoir :
Ø 1300 mm

Dimension hors tout : Ø 1900 mm

Espace nécessaire : Ø 4,30 m

Zone de sécurité : 11,70 m²

Hauteur de chute : 1 m

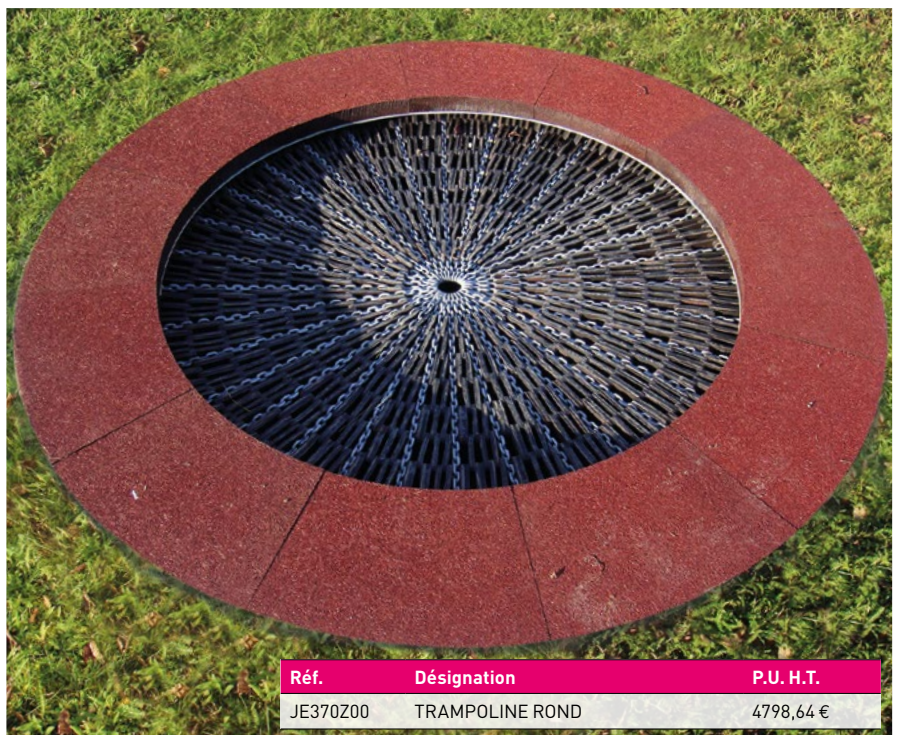



TRAMPOLINE RECTANGLE À PARTIR DE 3 ANS

Trampoline pour sauter librement en toute sécurité grâce au contour en dalles amortissantes. Les enfants pourront s'épanouir et s'amuser à volonté.

Dimensions tapis sautoir : 1350 x 1850 mm

Dimensions hors tout : 2000 X 2500 mm

Espace nécessaire : 4,50 x 5 m

Zone de sécurité : 17,50 m²

Hauteur de droite : 1 m

Fixation : à enfour dans le sol

1,2,3, SAUTEZ !



Réf.	Désignation	P.U. H.T.
JE371Z00	TRAMPOLINE RECTANGLE	7355,04 €

TRAMPOLINE OVALE – À PARTIR DE 3 ANS

Trampoline avec tapis en caoutchouc plein, support à enfour, livré en kit pour montage sur site, permettant une installation facile, économique et rapide.

Dimensions tapis sautoir 2000 x 1000 mm

Dimensions hors tout : 2500 x 1500 mm

Espace nécessaire : 5 x 4 m

Zone de sécurité : 12,90 m²

Hauteur de chute : 1 m

Fixation : à enfour dans le sol

Réf.	Désignation	P.U. H.T.
JE372Z00	TRAMPOLINE OVALE	5607,45 €



TRAMPOLINE TRIANGLE À PARTIR DE 3 ANS

Ce trampoline est original par sa forme triangulaire et permet de moderniser le jeu. Cadre à enfour inclus, livré en kit pour montage sur site. Tapis sautoir en caoutchouc plein.

Dimensions hors tout : 3000 x 2600 mm

Espace nécessaire : 5,10 x 5,10 m

Zone de sécurité : 16,10 m²

Hauteur de chute : 1 m

Fixation : à enfour dans le sol



Réf.	Désignation	P.U. H.T.
JE373Z00	TRAMPOLINE TRIANGLE	9831,36 €

Frais de port : nous consulter



ARCHE DAMIEN - 5/12 ANS

Structure à grimper en forme d'arche.
Toutes couleurs au choix.

- Matériaux :** Tubes en acier peint sur galva.
- Dimensions :** L 2390 x l 968 x H hors sol 1590 mm
- Espace nécessaire :** 5,40 x 4,00 m
- Zone de sécurité :** 21,50 m²
- Hauteur de chute :** 1,59 m
- Fixation :** À sceller ou sur platines.

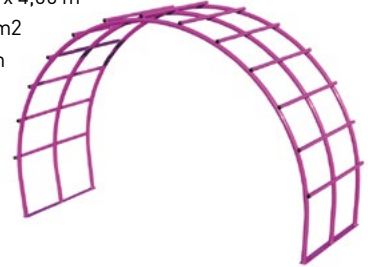

Réf.	Désignation	P.U. H.T.
JE184Z00	Arche DAMIEN	485,17 €

TRÈFLE DANY - 5/12 ANS

Structure à grimper en forme de trèfle.
Toutes couleurs au choix.

- Matériaux :** Tubes en acier peint sur galva.
- Dimensions :** L 1884 x l 1884 x H hors sol 1965 mm
- Espace nécessaire :** 4,60 x 4,60 m
- Zone de sécurité :** 17,70 m²
- Hauteur de chute :** 1,96 m
- Fixation :** À sceller ou sur platines.



Réf.	Désignation	P.U. H.T.
JE185Z00	Trèfle DANY	710,40 €



ANNEAUX DIDIER - 5/12 ANS

Structure à grimper en forme d'anneaux. Toutes couleurs au choix.

- Matériaux :** Tubes en acier peint sur galva.
- Dimensions :** L 1550 x l 1550 x H hors sol 2330 mm
- Espace nécessaire :** 4,60 x 4,60 m
- Zone de sécurité :** 18,80 m²
- Hauteur de chute :** 2,33 m
- Fixation :** À sceller ou sur platines.



Réf.	Désignation	P.U. H.T.
JE186Z00	Anneaux DIDIER	832,00 €



PYRAMIDE À GRIMPER OLYMPE - 3/12 ANS

Pyramide avec plusieurs activités, 1 échelle d'escalade, 1 filet à grimper et 5 tunnels pour faire la course à plusieurs et 1 plateforme supérieure.

Matériaux : Structure en Pin du Nord rouge catégorie 5, visserie inox, tube en PEHD, éléments de décors en compact.

Dimensions : 3700 x 2000

Espace nécessaire : 7,70 x 6 m

Hauteur de chute : 2 m

Zone de sécurité : 43 m²

Fixation : à sceller

Réf.	Désignation	P.U. H.T.
JE374Z00	Pyramide à grimper OLYMPE	5974,00 €

GRIMPETTE LIVIA - 3/6 ANS

Structure double ave mur d'escalade d'un côté, filet à grimper de l'autre séparés par une large poutre avec corde lisse et corde à noeuds.

Matériaux : Structure en bois pin scandinave traité autoclave Classe 4 sans chrome ni arsenic. Panneaux décor en compact imputrescible et sans entretien. Cordages et filets en polypropylène renforcé avec du câble d'acier. Visserie en inox.

Dimensions : L 3000 x l 2000 mm

Espace nécessaire : 6,00 x 5,00 m

Hauteur de chute : 1,67 m

Zone de sécurité : 35 m²

Fixation : À sceller.

Réf.	Désignation	P.U. H.T.
JE188Z00	Grimpette LIVIA	1551,50 €



MUR D'ESCALADE HANNIBAL - 5/12 ANS

Mur d'escalade bois avec barre fixe latérale.

Matériaux : Structure en bois pin du nord traité autoclave Classe 4. Panneau antidérapant épaisseur 21 mm avec prises en résine. Barre fixe en inox. Cache écrous et têtes de poteaux en plastique coloré.

Dimensions :

L 1430 x l 1120 x H 1980 mm

Espace nécessaire : 5,07 m x 4,76 m

Zone de sécurité : 25 m²

Hauteur de chute : 2 m

Fixation : À sceller.

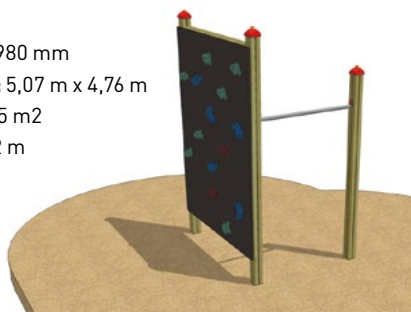

Réf.	Désignation	P.U. H.T.
JE189Z00	Mur d'escalade HANNIBAL	1027,20 €



PYRAMIDE DE GRIMPEUR EDNA - 4/10 ANS

Jeu à grimper en forme de pyramide composé de 18 échelons fixés sur 4 poteaux inclinés.

Matériaux : Rondins en mélèze scié hors coeur calibrés inclinés 10 cm. Echelons 45 x 95 mm.

Dimensions : L 2000 x l 2000 x H 2200 mm

Espace nécessaire : 5,00 x 5,00 m

Zone de sécurité : 25 m²

Hauteur de chute : 1,65 m

Fixation : À sceller.

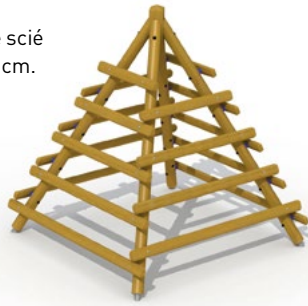

Réf.	Désignation	P.U. H.T.
JE190Z00	Pyramide de grimpeur EDNA	1155,68 €

PYRAMIDE MULTI ACTIVITÉS ELGA - 4/10 ANS

Pyramide avec échelons sur les côtés + façade avec panneau multi jeux (prises et trous d'escalade, poignée et hublot) + arrière avec filet à grimper.

Matériaux : Structure en bois mélèze et chêne avec rondins calibrés 100 et 120 mm sciés hors coeur. Prises d'escalade et poignée en synthétique. Cordage et filet en polypropylène 16 mm renforcé avec du câble d'acier. Panneau en polyéthylène 19 mm. Panneau antidérapant 18 mm. Pneus.

Dimensions : L 2000 x l 1926 x H 2206 mm

Espace nécessaire : 5,00 x 5,00 m

Zone de sécurité : 25 m²

Hauteur de chute : 1,65 m

Fixation : À sceller.

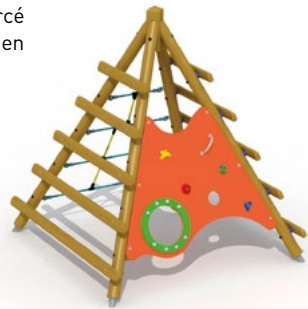

Réf.	Désignation	P.U. H.T.
JE191Z00	Pyramide multi activités ELGA	1484,03 €

ÉCHELLE D'ASSAUT - 5/12 ANS

Échelle double avec mur d'escalade + corde d'un côté et filet à grimper de l'autre côté.

Matériaux : Structure en bois pin du nord traité autoclave Classe 4. Décors en compact. Panneau antidérapant. Cordages renforcés. Cache vis de sécurité en plastique coloré.

Dimensions : L 980 x l 2450 x H 3290 mm

Espace nécessaire : 4,65 x 5,75 m

Zone de sécurité : 24,40 m²

Hauteur de chute : 2 m

Fixation : À sceller.



Réf.	Désignation	P.U. H.T.
JE192Z00	Échelle D'ASSAUT	1692,16 €



FILET À GRIMPER ELFI - 3/10 ANS

Structure 2 rondins verticaux avec une poutre horizontale où est suspendu un filet.

Matériaux : Rondins calibrés 12 cm en mélèze sciés hors cœur. Filet en polyferro.

Dimensions : L 2100 x l 240 x H 2100 mm

Espace nécessaire : 5,90 x 4,00 m

Zone de sécurité : 24 m²

Hauteur de chute : 2,08 m

Fixation : À sceller.



Réf.	Désignation	P.U. H.T.
JE193Z00	Filet à grimper ELFI	759,87 €



CAGE À ÉCUREUILS EROL - 3/10 ANS

Jeu à grimper avec 4 poteaux verticaux où sont fixés 4 cadres à grimper.

Matériaux : Structure en mélèze 45 x 95 mm avec rondins calibrés verticaux 12 mm sciés hors cœur. Echelons en chêne 35 mm.

Dimensions : L 1480 x L 1450 x H 1590 mm

Espace nécessaire : 4,50 x 4,45 m

Zone de sécurité : 20 m²

Hauteur de chute : 1,40 m

Fixation : À sceller.

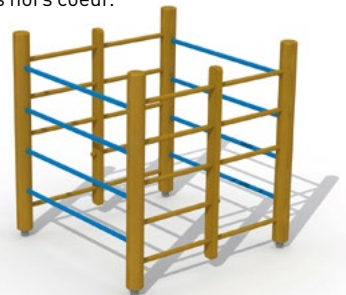

Réf.	Désignation	P.U. H.T.
JE194Z00	Cage à écureuils EROL	976,13 €



LABYRINTHE DÉDALE - 3/10 ANS

Labyrinthe bois constitué d'échelles multiples à grimper.

Matériaux : Structure en bois pin du nord traité autoclave Classe 4. Têtes de poteaux en plastique coloré.

Dimensions : L 1590 x l 1590 x H 2050 mm

Espace nécessaire : 4,60 x 4,60 m

Zone de sécurité : 27 m²

Hauteur de chute : 2,05 m

Fixation : À sceller ou sur platines.



Réf.	Désignation	P.U. H.T.
JE195Z00	Labyrinthe DÉDALE	1991,68 €



Réf.	Désignation	P.U. H.T.
JE199Z00	Filet hamac EMERIC	3294,43 €

FILET HAMAC EMERIC - 6/12 ANS

Structure multi-jeux avec échelle fixe, échelle mobile (cordage), corde, filet à grimper, mur d'escalade, pneus d'escalade et hamac.

Matériaux : Bois mélèze et chêne avec rondins calibrés 100 et 120 mm sciés hors coeur. Echelons encastrés 40 mm. Tubes en polyester coating 34 mm. Prises d'escalade et poignées en matière synthétique. Cordages et filets en polypropylène 16 mm renforcé avec du câble d'acier. Pièces métalliques en polyester coating traité anti-corrosion. Panneaux en polyéthylène 19 mm. Panneau anti-dérapant 18 mm. Pneus.

Dimensions :
L 3000 x l 2100 x H 2200 mm
Espace nécessaire :
6,80 x 5,90 m
Zone de sécurité : 40 m²
Hauteur de chute : 2,08 m
Fixation : À sceller.

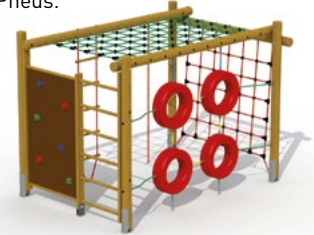

Réf.	Désignation	P.U. H.T.
JE200Z00	Nid d'aigle ERALD tuyau à glissade	4770,53 €

NID D'AIGLE ERALD - TUYAU À GLISSADE 6/12 ANS

Structure à grimper avec mur d'escalade, filet à grimper, mât de pompier, mât spirale, escalier, hamac + 3 promontoires antidérapants et un tuyau à glissade.

Matériaux : Structure en bois mélèze et chêne avec rondins calibrés 100 et 120 mm sciés hors coeur. Tubes acier en polyester coating 34 mm. Prises d'escalade et poignées en matière synthétique. Cordages et filets en polypropylène 16 mm renforcé avec du câble d'acier. Pièces métalliques en polyester coating traitées anti-corrosion. Panneau et promontoires en polyéthylène 19 mm.

Dimensions :
L 4800 x l 2900 x H 2820 mm
Espace nécessaire :
8,15 x 6,55 m
Zone de sécurité : 39 m²
Hauteur de chute : 2 m • **Fixation :** À sceller.



Réf.	Désignation	P.U. H.T.
JE201Z00	Nid d'aigle ERALD	4852,86 €

NID D'AIGLE ERALD - ÉCHELLE TUBULAIRE 6/12 ANS

Structure à grimper avec mur d'escalade, filet à grimper, mât de pompier, mât spirale, escalier, hamac + 3 promontoires antidérapants et une échelle tubulaire.

Matériaux : Structure en bois mélèze et chêne avec rondins calibrés 100 et 120 mm sciés hors coeur. Tubes acier en polyester coating 34 mm. Prises d'escalade et poignées en matière synthétique. Cordages et filets en polypropylène 16 mm renforcé avec du câble d'acier. Pièces métalliques en polyester coating traitées anti-corrosion. Panneau et promontoires en polyéthylène 19 mm.

Dimensions : L 3000 x l 2900 x H 2800 mm
Espace nécessaire : 6,65 x 6,55 m
Zone de sécurité : 39 m²
Hauteur de chute : 2 m
Fixation : À sceller.





PYRAMIDE ASTER - 3/15 ANS

Pyramide sur poteau central.

Matériaux : Pyramide en acier galvanisé, peinture poudre polyester et corde armée.

Dimensions :
L 1600 x l 1600 x 2020 mm

Zone de sécurité : \varnothing 4,60 m

Hauteur de chute : 1,30 m

Fixation : À sceller.

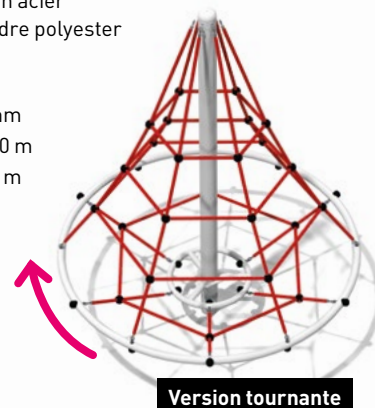

Version tournante

Réf.	Désignation	P.U. H.T.
JE196Z00	Pyramide ASTER	3351,04 €
JE375Z00	Pyramide ASTER tournante	4094,80 €



PYRAMIDE PIRATE TOURNANTE - 6/15 ANS

Pyramide de corde sur Poteau central qui tourne avec un grand anneau de corde en bas. Pratique pour une installation rapide grâce à un seul scellement.

Matériaux : structure en acier et cordage en polyéthylène armé d'une âme en câble d'acier tressé

Dimensions : \varnothing 3000 x h 3000 mm

Espace nécessaire : \varnothing 8 m

Zone de sécurité : 50.25 m²

Hauteur de chute : 3 m

(sol obligatoire, nous consulter)

Fixation : Poteau central à sceller



Réf.	Désignation	P.U. H.T.
JE376Z00	Pyramide PIRATE tournante	5532,90 €



PYRAMIDE ÉGYPTE - 3/15 ANS

Pyramide classique en corde. Idéale pour apprendre à grimper et se faufiler entre les mailles du filet.

Dimensions : \varnothing 3800 X h 2500 cm

Espace nécessaire : \varnothing 6,80 m

Zone de sécurité : 36.30 m²

Hauteur de chute : 2,50 m

(sol obligatoire, nous consulter)

Fixation :
à sceller



Réf.	Désignation	P.U. H.T.
JE377Z00	Pyramide ÉGYPTÉ	2096,70 €

Version bois



Réf.	Désignation	P.U. H.T.
JE208T02	Plate-formes LECORSAIRE bois glissière poly	2392,50 €
JE209T02	Plate-formes LECORSAIRE alu glissière poly	4296,35 €
JE208T01	Plate-formes LECORSAIRE bois glissière inox	2872,45 €
JE209T01	Plate-formes LECORSAIRE alu glissière inox	4776,30 €
JE210Z00	Kit platines pour plate-formes LECORSAIRE	98,60 €

PLATE-FORMES LECORSAIRE - 2/7 ANS

Structure composée de 2 plate-formes anti-dérapantes de 700 et 900 mm de haut, d'un toboggan, de 2 échelles verticales, de 2 échelles inclinées et d'un filet à grimper.

Matériaux : Panneaux de couleur en compact imputrescible et sans entretien. **VERSION BOIS :** Structure en pin rouge de Finlande catégorie 5 traité autoclave Classe IV sans chrome ni arsenic peinte en bleu. Toboggan en polyester rouge ou glissière en inox. **VERSION ALU :** Structure en aluminium extrudé avec revêtement polyester coloris grenadine. Toboggan en polyester vert ou glissière en inox.

Dimensions :

4100 x 2830 mm

Hauteur de chute : 1,40 m

Zone de sécurité : 37,00 m²

Fixation : À sceller ou kit platines en option.

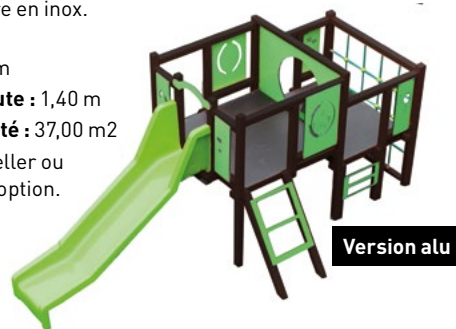

Réf.	Désignation	P.U. H.T.
JE206T02	Ponton LEWIS glissière poly	3503,20 €
JE206T01	Ponton LEWIS glissière inox	4193,40 €

PONTON LEWIS - ALU - 3/8 ANS

Structure fixe composée d'une échelle verticale, d'une passerelle filet, d'un jeu OXO, d'une tour plate-forme avec un toit 2 pans, d'un toboggan et d'un mur d'escalade.

Matériaux : Structure en aluminium extrudé, épaisseur minimum 2 mm avec finition peinture époxy. Décors en bois compact gravé épaisseur 10 mm. Toboggan en polyester ou inox. Visserie inox.

Dimensions : L 5649 x l 670 mm

Hauteur de chute : 1,30 m

Zone de sécurité : 30,00 m²

Fixation : À sceller ou kit platines en option.



STRUCTURE BASTILLE - 2/7 ANS

Tour composée d'un mur à grimper, d'un escalier, d'un filet d'assaut, d'une échelle facilitant l'accès au filet et d'un toboggan en fond inox ou polyester.

Matériaux : Structure en bois avec panneaux en polyéthylène.

Dimensions : L 3860 x l 3450 x H 2950 mm

Espace nécessaire : 7,35 x 6,65 m

Zone de sécurité : 31 m²

Hauteur de chute : 1,80 m

Fixation : À sceller ou sur platines.

Réf.	Désignation	P.U. H.T.
JE203Z00	Structure BASTILLE	5294,35 €





LA TOUR D'ADÈLE – 6/12 ANS

Structure en bois et en HPL composée d'une tour couverte sur 2 niveaux, 1 tour simple, 1 toboggan polyester, 1 mât pompier, 1 mur à grimper avec prises et corde, 1 mur d'escalade.

Dimensions :

4940 x 3367 x 3000 mm

Espace nécessaire :

8 x 5,3 m

Hauteur de chute :

2,50 m

Zone de sécurité :

43 m²

Fixation : à sceller ou sur platines



Réf.	Désignation	P.U. H.T.
JE378Z00	LA TOUR D'ADÈLE	5069,68 €



STRUCTURE COLLINE – 3/12 ANS

Structure en bois et polyéthylène avec 2 tours reliées par un pont galbé coloré et ajouré, vous y trouvez également 1 toboggan, 1 escalier, 1 mât pompier et 1 mur d'escalade.

Dimensions : 6140 x 1690 x 3160 mm

Espaces : 10 x 5,5 m

Hauteur de chute : 1,50 m

Zone sécurité : 55 m²

Fixation : à sceller ou sur platines

Réf.	Désignation	P.U. H.T.
JE379Z00	Structure COLLINE	6020,40 €



CITADELLE REMPART – 2/7 ANS

2 tours avec un passage « double vague » à lames, 1 maisonnette sous le passage, 1 mur à grimper, 1 toboggan (fond inox ou polyester) et 1 escalier.

Matériaux : Structure en bois avec panneaux en polyéthylène.

Dimensions : L 4760 x l 2850 x H 2550 mm

Zone de sécurité : 38,00 m²

Hauteur de chute : 1,80 m

Fixation : À sceller ou sur platines.

Réf.	Désignation	P.U. H.T.
JE213Z00	Citadelle REMPART	7885,25 €



	MAYA sans filet	MAYA avec filet
Dimensions	L 3472 x l 2790 x H 2730 mm	L 5664 x l 2790 x H 2730 mm
Hauteur de chute	x H 2730 mm	2,25 m (filet)
Espace nécessaire	7 x 6 m	9,50 x 6 m
Zone de sécurité	35,75 m ²	45,75 m ²
Réf.	JE211Z00	JE212Z00
P.U. H.T.	4753,10 €	5602,80 €

3/12 ANS

plate-forme accessible, soit par un mur d'un mur à grimper situé sur le côté, soit par un toboggan droit et inclut des sièges. Au RDC de la tour, une zone de jeu avec des anneaux offre une petite boutique de jouets.

Le bois du nord traité autoclave Classe 4. Les panneaux de 10-18 mm multico (coloris rouge) en polyéthylène de 1,30 m (coloris rouge) forme et marches en contreplaqué de 18 mm. Barres de retenue en acier inoxydable.

Attention : À sceller ou kit platines optionnelles.



Réf.	Désignation	P.U. H.T.
JE380Z00	Structure ANGEL	9568,55 €

STRUCTURE ANGEL - 3/12 ANS

Structure en bois et en polyéthylène composée de 3 tours reliées soit par 1 tunnel, soit par 1 passerelle courbée. Cette grande structure de jeu permet à de nombreux enfants de jouer, se cacher, glisser, grimper et développer leur imagination.

Dimensions :
4200 x 4000 x 2900 mm
Espace nécessaire :
7,5 x 7 m
Hauteur de chute :
1,18 m
Zone de sécurité :
52,5 m²
Fixation : à sceller ou sur platines.



STRUCTURE CHABIDOU - 3/6 ANS

Structure comprenant une tourelle à 2 étages avec toit et drapeau reliée à une plate-forme par un tunnel. La tourelle est équipée d'un boulier au RDC et d'un escalier, d'un toboggan, d'un arc à grimper et d'un mur d'escalade. Au 2^e étage, (accès par mâts spirales depuis le RDC) un poste de guet avec balcon comportant des éléments de jeux d'éveil (volant, longue vue, panneau de manipulation). La plate-forme composée de 3 pontons comprend un second toboggan, un filet à grimper et un volant.

Matériaux : Structure en mélèze. Panneaux, tunnel et accessoires en polyéthylène. Cordages, filets en polypropylène renforcés avec du câble d'acier. Toboggans en synthétique.

Dimensions : L 4500 x l 4100 x H 4400 mm
Espace nécessaire : 8,00 m x 7,10 m
Hauteur de chute : 1,91 m
Zone de sécurité : 40 m²
Fixation : À sceller ou sur platines.



Glissière inox

Réf.	Désignation	P.U. H.T.
JE207T02	Structure CHABIDOU toboggans synthé	11274,28 €
JE207T01	Structure CHABIDOU toboggans inox	11222,72 €



STRUCTURE FIONA – 7/14 ANS

Structure composée de poteaux en bois lasurés et acier inox. Panneaux en polyéthylène. 1 échelle inclinée à grimper, 1 ensemble barre tuyau toboggan, 1 mur à grimper et 1 tour.

Dimensions : 4133 x 3644 x 3000 mm

Espace nécessaire : 7,20 x 6,65 m

Zone de sécurité : 38m²

Hauteur de chute : 2,50 m

Fixation : à sceller
ou sur platine



Réf.	Désignation	P.U. H.T.
JE381Z00	Structure FIONA	3366,44 €



STRUCTURE OLGA – 7/14 ANS

Structure en bois lasuré composée de 2 tours de différentes hauteurs, 1 mur à grimper, 1 ensemble barres tuyau de glissade, 1 échelle arceau en inox, 1 échelle suspendue en inox, 1 mât pompier et 1 barre spirale en inox.

Dimensions : 6564 x 3879 x 3000 mm

Espace nécessaire : 8,60 x 5,80 m

Zone de sécurité : 58 m²

Hauteur de chute : 3 m

Fixation : à sceller ou sur platines

Réf.	Désignation	P.U. H.T.
JE382Z00	Structure OLGA	6774,46 €

STRUCTURE ZUMA – 3/12 ANS

Structure avec poteaux en acier et structure inox et polyéthylène. Jeu de grande dimension permettant de jouer jusqu'à 14 enfants, 3 hauteurs de plateforme mènent à l'accès au toboggan et au mât pompier. Sur le côté 1 filet de grimpe permet de s'entraîner à monter au filet. Un accès avec des barreaux en forme de flèche antidérapante mène à la première plateforme.

Dimensions : 6000 x 4000 x 4000 mm

Espace nécessaire : 9 x 7 m

Hauteur de chute : 2,10 m

Zone de sécurité : 39 m² minimum

Fixation : à sceller ou sur platines



Réf.	Désignation	P.U. H.T.
JE383Z00	Structure ZUMA	9939,16 €

Structures en acier et polyéthylène aux formes géométriques et aspect très moderne.
Chaque élément de décor a sa propre utilité et son propre jeu ludique.



Module A – 6/14 ANS

Ce jeu de la gamme Orion est composé d'1 tour, 1 échelle, 1 filet à grimper, 1 tuyau de glissade.

Son polyéthylène coupé aux formes géométriques, donne un aspect ludique et révolutionnaire à cette gamme.

- 1 tour
- 1 échelle
- 1 filet à grimper
- 1 tuyau de glissade

Dimensions : 3600 x 2700 x 2200 mm

Espace nécessaire : 6 x 5,30 m

Hauteur de chute : 1,50 m

Réf.	Désignation	P.U. H.T.
JE384Z00	Module A	5076,87 €



Module B – 1/9 ANS

Jeu avec 2 tours, 3 paliers, et 2 toboggans pour que plusieurs enfants puissent jouer en toute tranquillité, et passer d'un toboggan à l'autre. Les 2 tours servent de cachettes aux enfants.

- 2 tours
- 3 paliers
- 2 toboggans

Dimensions : 5000 x 2400 x 1700 mm

Espace nécessaire : 7 x 5,5 m

Hauteur de chute : 0,90

Réf.	Désignation	P.U. H.T.
JE385Z00	Module B	8013,92 €



Module C – 6/14 ANS

Ce module est composé de 2 tours, 1 passerelle, 1 tour de contrôle, 1 tuyau à glissade, 1 toboggan, 1 filet à grimper pour ravir petits et grands. Ils pourront se cacher, grimper et glisser.

- 2 tours
- 1 passerelle
- 1 tour de contrôle
- 1 tuyau à glissade
- 1 toboggan
- 1 filet à grimper pour ravir petits et grands

Dimensions : 5300 x 3500 x 2200 mm

Espace nécessaire : 7,5 x 6 m

Hauteur de chute : 1,50 m

Réf.	Désignation	P.U. H.T.
JE386Z00	MODULE C	8729,25 €



Glissière inox

Réf.	Désignation	P.U. H.T.
JE218T01	Château fort EDOUARD glissière inox	6936,06 €
JE218T02	Château fort EDOUARD glissière synthétique	6333,92 €

CHÂTEAU FORT EDOUARD - 4/12 ANS

Structure en bois avec une longue plate-forme, un toit à deux pans, un escalier et un filet incliné conduisant à la plate-forme et au toboggan. Dans la maisonnette à jeux, possibilité d'ajouter 1 table et 2 banquettes ou un comptoir avec boulier.

Les barrières rouge peuvent être remplacées par des éléments d'extension optionnels (nous consulter).

Matériaux : Bois de mélèze avec rondins calibrés 120 mm sciés hors coeur. Planches du plancher 22 mm. Planches du toit à tenons 22 mm. Bordures décoratives du toit et balustrades en polyéthylène. Escalier à marches de 35 mm. Filet en polyferro. Toboggan avec glissière en inox de 1 m de large ou glissière synthétique de 0,60 m de large.

Dimensions : L 5100 x l 4400 x H 3200 mm (version inox)
L 4600 x l 4400 x H 3200 mm (version synthétique)

Espace nécessaire :
8,60 x 7,30 m

Zone de sécurité :
48 m²

Hauteur de chute :
1,32 m

Fixation : à sceller ou sur platines



FORTERESSE ESTEBAN 4/12 ANS

Structure de jeu modulaire composée de 2 plate-formes reliées par un pont souple suspendu ou un pont fixe galbé. La 1ère plate-forme est desservie par un escalier et la 2ème par une échelle droite. La 2ème plate-forme permet d'accéder à une tour avec toit 2 pans et à un toboggan. Dans la maisonnette à jeux du RDC, possibilité d'ajouter 1 table et 2 banquettes (nous consulter).

Matériaux : Structure en bois de mélèze avec rondins calibrés de 120 mm sciés hors coeur. Bordures décoratives et panneaux en polyéthylène. Escalier en chêne. Pont suspendu à des câbles d'acier avec planches massives de 45 x 95 mm. Pont galbé composé d'une poutre en bois et d'une balustrade en tubes d'acier polyester coating. Toboggan en inox de 1 m ou synthétique de 0,60 m de large. Ecrus et boulons anti-vandalisme en synthétique.

Dimensions : L 7100 x l 2500 x H 3200 mm (pont souple) • L 6600 x l 2500 x H 3200 mm (pont galbé)

Espace nécessaire : 10,60 x 5,45 m • **Zone de sécurité :** 51 m²

Hauteur de chute : 1,32 m • **Fixation :** à sceller ou sur platines



Pont galbé

Existe en pont fixe

Réf.	Désignation	P.U. H.T.
JE219T04	Forteresse ESTEBAN glissière inox pont souple	8385,38 €
JE220T04	Forteresse ESTEBAN glissière synthé pont souple	7783,23 €
JE219T03	Forteresse ESTEBAN glissière inox pont galbé	8407,20 €
JE220T03	Forteresse ESTEBAN glissière synthé pont galbé	7805,06 €



ÉCHELLE DE SINGE



ARC À GRIMPER



MUR D'ESCALADE



MÂTS



COIN À SABLE



FILET INCLINÉ

ÉLÉMENTS D'EXTENSION : VOIR PAGES SUIVANTES



CARREFOUR ÉTOILE - 2/8 ANS

Plate-forme hexagonale avec 6 éléments d'extension : escalier, toboggan, mur d'escalade, filet incliné, mât droit et arc à grimper. Mât de pirate sur assise centrale.

Matériaux : Structure en bois de mélèze avec rondins calibrés 120 mm sciés hors coeur. Echelons en frêne. Escaliers à marches de 35 mm avec échelons encastrés de 40 mm. Toboggan avec glissière inox de 1 m de large ou synthétique de 0,60 m de large.

Dimensions : L 5900 x l 4000 x H 4000 mm (version inox) ou L 5400 x l 4000 x H 4000 mm (version synthétique)

Espace nécessaire : 9,30 x 7 m (inox) ou 8,90 x 7 (synthétique)

Zone de sécurité : 58 m² (inox) ou 56 m² (synthétique)

Hauteur de chute : 1,32 m

Fixation : à sceller ou sur platines



Réf.	Désignation	P.U. H.T.
JE221T01	Carrefour ÉTOILE glissière inox	6965,66 €
JE221T02	Carrefour ÉTOILE glissière synthétique	6407,33 €

REPÈRE ESPION - 3/12 ANS

Tour composée d'une plateforme carrée accessible par un large escalier.

Un toboggan occupe un second côté du repère. Deux barrières rouges ferment les 2 autres côtés de la plate-forme mais peuvent être remplacées par des éléments d'extension optionnels (nous consulter).

Matériaux : Structure en bois de mélèze avec rondins calibrés 120 mm sciés hors coeur. Echelons en frêne. Escaliers à marches de 35 mm avec échelons encastrés de 40 mm. Toboggan avec glissière inox de 1 m de large ou synthétique de 0,60 m de large.

Dimensions : L 3700 x l 2400 x H 2100 mm (version inox) • L 3300 x l 2400 x H 2100 mm (version synthé)

Espace nécessaire : 7,20 x 5,40 m (inox) ou 6,80 x 5,40 (synthé)

Zone de sécurité : 33 m² (inox) ou 30 m² (synthé)

Hauteur de chute : 1,32 m

Fixation : à sceller ou sur platines



Réf.	Désignation	P.U. H.T.
JE222T01	Repère ESPION glissière inox	3483,90 €
JE222T02	Repère ESPION glissière synthétique	2881,76 €



ÉCHELLE DE SINGE



ARC À GRIMPER



MUR D'ESCALADE



MÂTS



COIN À SABLE



FILET INCLINÉ

ÉLÉMENTS D'EXTENSION : VOIR PAGES SUIVANTES

ÉLÉMENTS D'EXTENSION (à mettre à la place d'une barrière rouge)

Éléments pour : CHÂTEAU FORT EDOUARD / FORTERESSE ESTEBAN / CARREFOUR ÉTOILE / REPÈRE ESPION

Extension 1

2 BANQUETTES + 1 TABLE - 2/8 ANS

Complément de jeu composé de 2 banquettes et d'une petite table.

Matériaux : Structure en bois mélèze planches 22 et 35 mm. Tubes acier en polyester coating.

Dimensions banquette :

L 1060 x l 245 x H 330 mm

Dimensions table : L 600 x l 372 x H 487 mm

Fixation : À visser sur structure.



Réf.	Désignation	P.U. H.T.
JE223Z00	EXT1 - 2 BANQUETTES + 1 TABLE	434,50 €

Extension 2

COMPTOIR AVEC BOULIER - 2/8 ANS

Complément de jeu composé d'un comptoir avec boulier abacus multicolore. Existe en version indépendant + loupe.

Matériaux : Panneaux en polyéthylène.

Dimensions banquette :

L 1060 x l 245 x H 330 mm

Dimensions table : L 600 x l 372 x H 487 mm

Fixation : À visser sur structure.



Réf.	Désignation	P.U. H.T.
JE224Z00	EXT2 - COMPTOIR AVEC BOULIER	544,61 €

Extension 3 - ÉCHELLE DE SINGE - 4/12 ANS

Complément de jeu à intégrer à une structure neuve avec omission d'une rambarde rouge.

Matériaux : Structure bois en mélèze avec rondins 120 mm.

Dimensions : 1900 x 1000 x 2033 mm

Espace nécessaire : 4,36 x 3,50 m

Hauteur de chute : 2,00 m

Zone de sécurité : 15 m² • **Fixation :** À sceller ou sur platines.



Réf.	Désignation	P.U. H.T.
JE225T05	EXT3 - ÉCHELLE DE SINGE	726,14 €

Extension 4 - COIN À SABLE - 4/10 ANS

Complément de jeu "Coin à sable" à installer à la place d'une rambarde rouge. En haut, une poulie permet de remonter un seau rempli de sable à l'aide d'une chaîne et, en bas, une table avec un tuyau courbe permet les activités.

Matériaux : Seau matière synthétique suspendu à une chaîne galvanisée. Tuyau en matière synthétique. Poulie en inox. Table à jeux en polyéthylène.

Dimensions : L 1240 x l 380 x H 2040 mm

Espace nécessaire : 4,24 x 1,88 m

Hauteur de chute : 1,32 m

Zone de sécurité : 8 m²

Fixation : À visser sur structure.



Réf.	Désignation	P.U. H.T.
JE226T05	EXT4 - COIN À SABLE	886,85 €

Extension 5**MUR D'ESCALADE - 4/12 ANS**

Complément de jeu à intégrer à une structure neuve à la place d'une rambarde rouge. Attention : il peut être placé uniquement en sens inverse de l'escalier.

Matériaux : Structure en bois mélèze et chêne au sol. Panneau anti-dérapant 18 mm. Prises d'escalade en matière plastique. Barre de retenue en polyestercoating, fers métalliques au sol.

Dimensions : 845 x 1000 x 1322 mm

Espace nécessaire : 4,00 x 2,35 m

Hauteur de chute : 1,32 m

Zone de sécurité : 9 m²

Fixation : À sceller.



Réf.	Désignation	P.U. H.T.
JE227T05	EXT5 - MUR ESCALADE	874,94 €

Extension 6 - MÂT BAS - 4/12 ANS

Complément de jeu à intégrer à une structure neuve (hauteur de plate-forme de 1,97 m) avec omission d'une rambarde rouge.

Matériaux : En tube polyester coating.

Dimensions : H 2683 x L 508 mm

Espace nécessaire : 3,66 x 2,42 m

Hauteur de chute : 2,70 m

Zone de sécurité : 9 m²

Fixation : À sceller.



Réf.	Désignation	P.U. H.T.
JE229T05	EXT6 - MÂT DROIT BAS	378,94 €
JE231T05	EXT6 - MÂT SPIRALE BAS	605,12 €

Extension 7 - ARC À GRIMPER - 4/12 ANS

Complément de jeu "Arc à grimper" à intégrer à une structure neuve avec omission d'une rambarde rouge.

Il doit être placé en sens inverse de l'escalier.

Matériaux : Structure en bois mélèze et chêne au sol. Arc à lamelles collées. Corde en polyferro. Barre de retenue en polyestercoating.

Dimensions : 1773 x 1000 x 1322 mm

Espace nécessaire : 4,00 x 3,27 m

Hauteur de chute : 1,32 m

Zone de sécurité : 13 m²

Fixation : À sceller.



Réf.	Désignation	P.U. H.T.
JE232T05	EXT7 - ARC À GRIMPER	958,27 €

Extension 8 - FILET INCLINÉ - 4/12 ANS

Complément de jeu filet incliné qui remplace une rambarde rouge de la structure.

Matériaux : Métal en polyester coating. Filet en polyferro.

Dimensions : L 1100 x l 1000 x H 1300 mm

Espace nécessaire : 3,95 x 2,60 m

Hauteur de chute : 1,32 m

Zone de sécurité : 10 m²

Fixation : À sceller.



Réf.	Désignation	P.U. H.T.
JE233T05	EXT8 - FILET INCLINÉ	725,15 €

PARCOURS AVENTURES - 6/12 ANS

Matériaux : Rondins en mélèze et chêne 100, 120 et 140 mm. Planches et poutres en mélèze 45 x 95 mm et 90 x 90 mm.

Échelons encastrés en chêne 40 mm. Pneus peints en rouge. Cordage en polyferro. Chaînes galvanisées. Tubes galvanisés 35 mm.

Hauteur de chute : < 100 cm (peut être installé sur l'herbe) • **Fixation :** À sceller



Réf.	Désignation	P.U. H.T.
JE234Z00	PARCOURS AVENTURES complet 9 exercices + 30 Pas de géant	7611,62 €

CHAQUE EXERCICE EST ÉGALEMENT DISPONIBLE SÉPARÉMENT



PAS DE GEANT - LOT DE 5

Dimensions : Ø 140 mm x H hors tout 900 mm (H hors sol 240 mm)

Espace nécessaire : Ø 3140 mm par pas

Zone de sécurité : 8 m²

Hauteur de chute : 0,24 m

Réf.	Désignation	P.U. H.T.
JE235Z00	PAS DE GÉANT - Lot de 5	267,84 €



ASTÉRIX

Dimensions : L 3300 x l 100 x H 400 mm

Espace nécessaire : 6,30 x 3,10 m

Zone de sécurité : 20 m²

Hauteur de chute : 0,40 m

Réf.	Désignation	P.U. H.T.
JE236Z00	ASTÉRIX	467,23 €



ZORRO

Dimensions : L 3520 x l 350 x H 1950 mm
Espace nécessaire : 6,51 x 3,35 m
Zone de sécurité : 22 m²
Hauteur de chute : 0,52 m

Réf.	Désignation	P.U. H.T.
JE237Z00	ZORRO	632,90 €



HERCULE

Dimensions : L 3560 x l 1000 x H 1000 mm
Espace nécessaire : 6,60 x 4,00 m
Zone de sécurité : 27 m²
Hauteur de chute : 0,93 m

Réf.	Désignation	P.U. H.T.
JE238Z00	HERCULE	836,26 €



ROI ARTHUR

Dimensions : L 3990 x l 390 x H 2550 mm
Espace nécessaire : 7,00 x 3,38 m
Zone de sécurité : 24 m²
Hauteur de chute : 0,78 m

Réf.	Désignation	P.U. H.T.
JE239Z00	ROI ARTHUR	1025,73 €



TARZAN

Dimensions : L 2240 x l 1140 x H 2030 mm
Espace nécessaire : 5,24 x 4,15 m
Zone de sécurité : 22 m²
Hauteur de chute : 0,90 m

Réf.	Désignation	P.U. H.T.
JE240Z00	TARZAN	979,10 €



BUFFALO BILL

Dimensions : L 2400 x l 1500 x H 640 mm

Espace nécessaire : 5,40 x 4,50 m

Zone de sécurité : 25 m²

Hauteur de chute : 0,35 m

Réf.	Désignation	P.U. H.T.
JE241Z00	BUFFALO BILL	467,23 €



ROBIN DES BOIS

Dimensions : L 3600 x l 360 x H 2150 mm

Espace nécessaire : 6,60 x 3,36 m

Zone de sécurité : 22 m²

Hauteur de chute : 0,44 m

Réf.	Désignation	P.U. H.T.
JE242Z00	ROBIN DES BOIS	854,11 €



LANCELOT

Dimensions : L 2000 x l 1030 x H 990 mm

Espace nécessaire : 5,00 x 4,00 m

Zone de sécurité : 21 m²

Hauteur de chute : 0,94 m

Réf.	Désignation	P.U. H.T.
JE243Z00	LANCELOT	713,25 €



ROBINSON CRUSOË

Dimensions : L 4000 x l 120 x H 220 mm

Espace nécessaire : 7,00 x 3,10 m

Zone de sécurité : 22 m²

Hauteur de chute : 0,22 m

Réf.	Désignation	P.U. H.T.
JE244Z00	ROBINSON CRUSOË	201,38 €

PARCOURS AVENTURE MERY - 7/14 ANS

Ce parcours est une solution compacte du parcours précédent.

Tout en 1, il est composé de 7 modules :

- Pas japonais
- 1 tunnel
- 1 tour basse 970 mm
- 1 tour haute 1140 mm
- 1 mat pompier
- 1 rouleau d'équilibre
- 1 échelle de suspension

Dimensions : 7605 x 5648 x 3000

Espace nécessaire : 10,60 x 8,65 m

Zone de sécurité : 57 m² • **Hauteur de chute :** 1,14 m

Fixation : à sceller



Réf.	Désignation	P.U. H.T.
JE387Z00	Parcours aventure MERY	7282,66 €

JEUX D'EXTÉRIEUR



PARCOURS AVENTURE MINI

Agrès avec multiples possibilités pour parcours aventure des petits. Idéal en extérieur pour développer les facultés motrices de l'enfant.

Matériaux : Chêne de pays et polyéthylène, barres en inox.

Exemple de disposition



Échelle horizontale



Barres parallèles

Poutre d'équilibre

Barres fixes

	Parcours aventure MINI complet	Échelle horizontale	Barres parallèles	Barres fixes	Poutre d'équilibre
Âge	2-12 ans	18 mois / 7 ans	2 / 12 ans	2 / 12 ans	18 mois / 7 ans
Dimensions	7500 x 10000 mm environ	L 1630 x l 1080 x H 1020 mm	L 1630 x l 1080 x H 850 mm	L 2030 x l 350 x H 1150 mm	L 2000 x l 125 x H 250 mm
Hauteur de chute	inf. à 1 m	inf. à 1 m	inf. à 1 m	inf. à 1 m	inf. à 0,60 m
Zone de sécurité	75 m ² environ	15,2 m ²	4,5 m ²	16 m ²	15 m ²
Fixation	à sceller / sur platines	à sceller / sur platines	à sceller / sur platines	à sceller / sur platines	à sceller / sur platines
Réf.	JE388Z00	JE250Z00	JE249Z00	JE248Z00	JE246L04
P.U. H.T.	7282,66 €	945,61 €	456,12 €	479,96 €	444,35 €



Plateforme de départ



Plateforme d'arrivée

TYROLIENNE ANGÉLIQUE - 4/14 ANS

Tyrolienne complète en bois, poteaux carrés avec un accès à la plateforme par 1 escalier.

Matériaux : Pin du nord traité classe 4.
Visserie, inox, siège en caoutchouc renforcé
Dimensions : 25000 x 1550 mm
Espace nécessaire : 27 x 3,55 m
Zone de sécurité : 110 m²
Hauteur de chute : 0,50 à 1,70 m
Fixation : à sceller.

Prévoir un sol amortissant en gomme ou 33m³ de gravier lavé.

Réf.	Désignation	P.U. H.T.
JE389Z00	Tyrolienne ANGÉLIQUE	3469,85 €



TYROLIENNE LINE - 5/15 ANS

Tyrolienne complète en bois traité classe 4 et acier inoxydable idéal pour s'offrir des sensations de glisse en toute sécurité.

Dimensions : 20000 x 1963 mm
Espace nécessaire : 23,36 x 4,93 m
Hauteur de chute : 1,37 m
Zone de sécurité : 79m²
Fixation : à sceller

DES NOUVELLES
SENSATIONS



Réf.	Désignation	P.U. H.T.
JE390Z00	Tyrolienne LINE	3520,60 €



TYROLIENNE EVALPES - 6/15 ANS

Tyrolienne complète en bois comprenant 2 rampes d'accès, 1 câble et 1 chariot.

Matériaux : Structure en bois mélèze et chêne rondins calibrés 100 et 120 mm sciés hors coeur. Câble en acier 10 mm avec dispositif de réglage de tension du câble. Plateformes en planches ép. 22 mm et 35 mm. Siège chariot en inox avec ressorts amortisseurs suspendu à une chaîne galvanisée avec gaine.

Dimensions : L 20,50 x l 2,30 x H 3,60 m
Espace nécessaire : 24 m x 4 m
Hauteur de chute : 0,90 m

Zone de sécurité : 96 m²
Fixation : Supports métalliques à enfoncer dans le sol et à sceller.



Réf.	Désignation	P.U. H.T.
JE245Z00	Tyrolienne EVALPES	4535,30 €

TYROLIENNE ENVOL – 5/12 ANS

Grande tyrolienne en acier + plateforme sur 1 côté en bois. Assise sur disque en caoutchouc renforcé.

Dimensions :

Longueur 32000 x 3250 mm
 Largeur 1000 mm
 Hauteur 4100 mm

Espace nécessaire : 34,20 x 3,25 m

Hauteur de chute : 1,20 m

Zone de sécurité : 92 m²

Fixation : à sceller

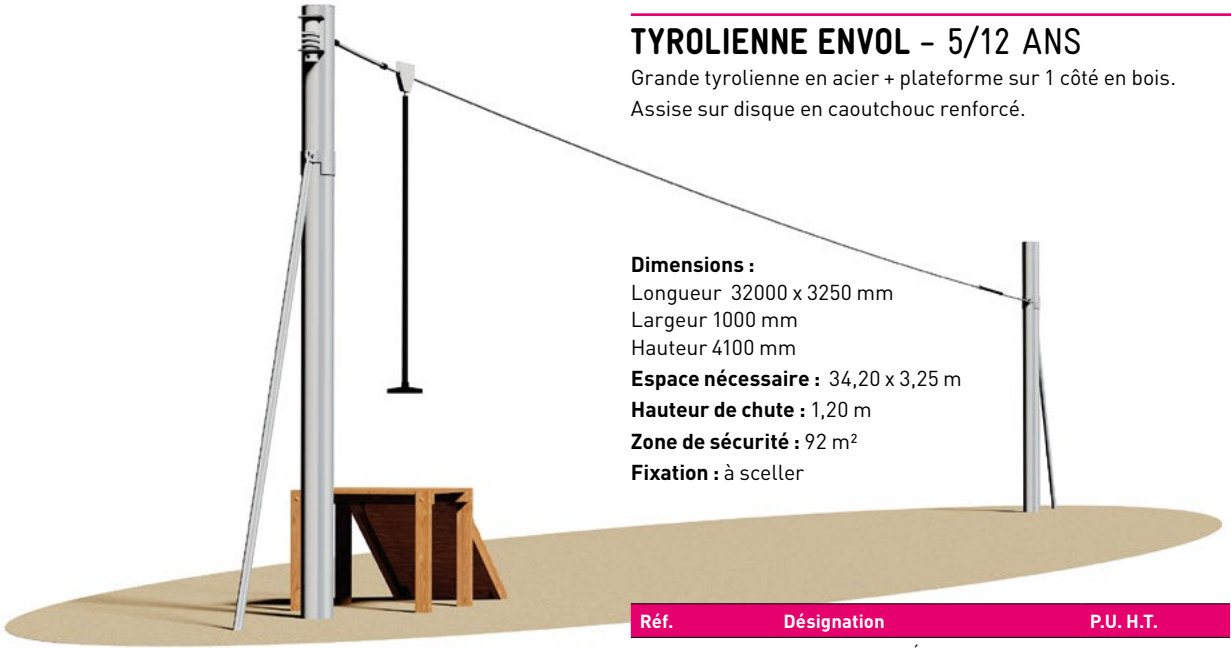

Réf.	Désignation	P.U. H.T.
JE391Z00	Tyrolienne ANGÉLIQUE	7389,20 €



TYROLIENNE LOLLI – 5/15 ANS

Tyrolienne en acier galvanisé et peint à la poudre polyester, ces 3 pieds et sa plateforme. Vous offre une grande stabilité.

Dimension au choix : 20,25 ou 30 m de longueur

Largeur : 4,25 m

Espace nécessaire : 29 x 4,45 m (minimum)

Hauteur de chute : 1,30 m

Zone de sécurité : 129,05 m²

Fixation : à sceller

	20 m	25 m	30 m
Réf.	JE392L26	JE392L25	JE392L27
P.U. H.T.	7806,80 €	8073,60 €	8340,40 €



TYROLIENNE ARAS – 6/15 ANS

Tyrolienne tout en acier polyéthylène avec 1 tour décorée de panneaux colorés gravés. Accès sécurisé par 1 échelle avec rampes.

Dimensions : 27510 x 4200 x 4730 mm

Espace nécessaire : 30,5 x 7 m

Hauteur de chute : 1,50 à 1,90 m

Zone de sécurité : 213,5 m²

Fixation : à sceller



Réf.	Désignation	P.U. H.T.
JE393Z00	Tyrolienne ARAS	10390,38 €



Coloris :



PANNEAU INFORMATION COLIADE PAPILLON

Coloris :

Panneau d'information motif papillon pour aire de jeux avec texte gravé au choix. Matériaux : Panneau en HPL gravé épaisseur 10 mm sans entretien. Mât rond 80 mm en pin scandinave traité autoclave Classe 4 hauteur 1,50 m. Fixation inox incluse.

Dimensions :
L 750 x 585 mm
(panneau)

Contenu : Texte
+ tranche d'âge
+ nom et tél. service
entretien personnalisés
selon vos besoins.

Fixation : Poteau à sceller.



Réf.	Désignation	P.U. H.T.
JE252Z00	Panneau information COLIADE papillon	221,76 €

PANNEAU INFORMATION COLOR-RECTANGLE

Panneau d'information rectangulaire pour aire de jeux avec texte gravé au choix.

Matériaux : Panneau en HPL gravé épaisseur 10 mm sans entretien avec coins arrondis. Mât rond 80 mm en pin scandinave traité autoclave Classe 4 hauteur 1,50 m. Fixation inox inclus.

Dimensions : L 600 x 320 mm (panneau)

Contenu : Texte
+ tranche d'âge
+ nom et tél. service
entretien personnalisé
selon vos besoins.

Fixation : Poteau
à sceller. de 33 m³



Coloris :

Réf.	Désignation	P.U. H.T.
JE253Z00	Tyrolienne ANGÉLIQUE	174,02 €

PANNEAU ANIMAL SUR POTEAU

Panneau d'information en forme d'animal pour aire de jeux.

- 4 figurines donnent un aspect ludique à cette obligation réglementaire.
- Les décors et les textes sont gravés dans le bois compact ce qui permet aux panneaux de conserver un aspect net et coloré dans le temps, sans entretien.
- Le mât est en pin traité classe 4, visserie en inox avec fixation invisible.

Matériaux : Bois compact dur épaisseur 10 mm avec traitement de surface plastifié.

Dimensions : L 480 x H 600 mm

Texte : Unique (seul l'âge et les coordonnées changent)

Fixation : Mât de 1,50 m à sceller.

Réf.	Désignation	P.U. H.T.
JE251Z00	Panneau ANIMAL sur poteau	176,90 €

PANNEAU NUAGE MULTICRITÈRES

Panneau en compact gravé ép.10 mm pour vos aires de jeux. Ce panneau permet de notifier l'âge requis pour l'aire de jeux, et (avec l'option pictogramme) de notifier quel jeu correspond à quelle tranche d'âge. • 3 modèles de plaque au choix, triangle, carré, et rond. Par exemple le picto carré peut correspondre à l'âge de 2 à 6 ans ou autre.

Fixez simplement un picto carré sur chaque jeu correspondant à cet âge.

Poteau section : 68 x 68 mm / L 1.50 m

Fixation : À sceller

Sérigraphie de texte unique



Réf.	Désignation	P.U. H.T.
JE254Z00	Panneau NUAGE multicritères	286,40 €
JE281Z00	Pictogramme complémentaire	14,50 €

PANNEAU INFORMATION CLASSIQUE

Panneau d'information sérigraphié, monté sur support bi mât.

2 versions :

a) La tranche d'âge et le numéro de téléphone sont à compléter par vous-même à l'aide des caractères adhésifs fournis

b) Texte personnalisé à nous communiquer

Sérigraphie simple face

Livré monté à sceller

Dimensions : Hauteur sous sol 500 mm / L 430 mm



Réf.	Désignation	P.U. H.T.
JE255Z00	Panneau classique à compléter	184,80 €
JE256Z00	Panneau classique personnalisé	295,68 €



Réf.	Désignation	P.U. H.T.
JE257L05	Balustrade ARC EN CIEL multico 1 m	255,49 €
JE257L06	Balustrade ARC EN CIEL multico 2,5 m	553,01 €
JE258L05	Balustrade ARC EN CIEL unicolore 1 m	255,49 €
JE258L06	Balustrade ARC EN CIEL unicolore 2,5 m	553,01 €
JE259Z00	Portillon ARC EN CIEL multico 1 m	339,57 €
JE260Z00	Portillon ARC EN CIEL unicolore 1 m	339,57 €

BALUSTRADE ARC EN CIEL - 1 m ou 2,5 m

Balustrade unicolore ou multicolore en bois. Deux longueurs au choix : 1000 ou 2500 mm. Chaque module est composé de 2 poteaux d'extrémité et de 4 ou 12 lames intermédiaires reliées entre elles horizontalement. L'orientation donnée au poteau d'extrémité permet de constituer des droites ou des angles à 90°.

Matériaux : Structure en chêne certifiée PEFC 60 x 60 mm avec lames épaisseur 22 mm

Dimensions des lames : L 660 x 90 mm

Hauteur hors sol : 750 mm

Longueur portillon : longueur 1000 mm

Finition : Laque 4 coloris au choix (à préciser à la commande) ou version multicolore

Fixation : À sceller.

Coloris :



CLÔTURE DE PARC COLORE

Clôture composée de 2 poteaux bois et 10 lames en polyéthylène colorées 2 par 2.

Hauteur hors sol : 820 mm • **Longueur :** 2010 mm

Largeur : 190 mm • **Fixation :** À sceller ou sur platine.

Réf.	Désignation	P.U. H.T.
JE282Z00	LISSES + BARREAUX	209,38 €
JE283Z00	POTEAU à sceller	19,03 €
JE284Z00	POTEAU sur platine	42,83 €
JE285Z00	PORTILLON	361,65 €



CLÔTURE DE PARC ÉRABLE

Clôture composée de 2 poteaux et 8 lames en polyéthylène.

Hauteur hors sol : 820 mm • **Longueur :** 2010 mm

Largeur : 190 mm • **Fixation :** À sceller ou sur platine.

Réf.	Désignation	P.U. H.T.
JE286Z00	LISSES + BARREAUX	279,17 €
JE287F01	POTEAU intermédiaire à sceller	63,45 €
JE287F02	POTEAU intermédiaire sur platine	74,55 €
JE288F01	POTEAU extrémité à sceller	63,45 €
JE288F02	POTEAU extrémité sur platine	74,55 €
JE289Z00	PORTILLON	375,93 €



CLÔTURE DE PARC NEPTUNE

Clôture composée de 2 poteaux en acier galvanisé et de 8 lames en polyéthylène.

Hauteur hors sol : 760 mm • **Longueur :** 2140 mm

Largeur : 140 mm • **Fixation :** À sceller ou sur platine.

Réf.	Désignation	P.U. H.T.
JE261Z00	LISSES + BARREAUX	249,03 €
JE290F01	POTEAU intermédiaire à sceller	63,45 €
JE290F02	POTEAU intermédiaire sur platine	74,55 €
JE291F01	POTEAU extrémité à sceller	63,45 €
JE291F02	POTEAU extrémité sur platine	74,55 €
JE292Z00	PORTILLON	375,93 €

DALLES AMORTISSANTES

Dalles amortissantes carrées (500 x 500 mm) de 10 à 90 mm d'épaisseur en caoutchouc recyclé (SBR) teinté dans la masse : rouge, vert, noir, gris.

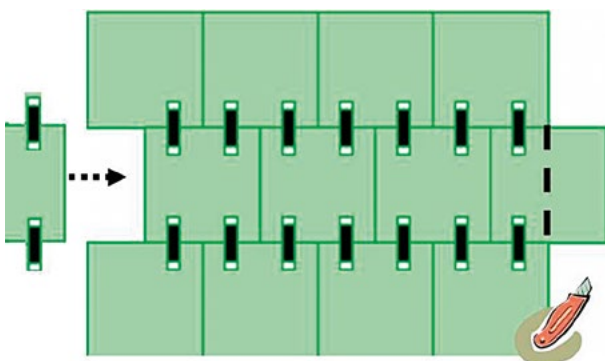
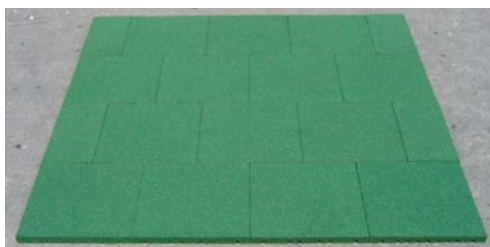
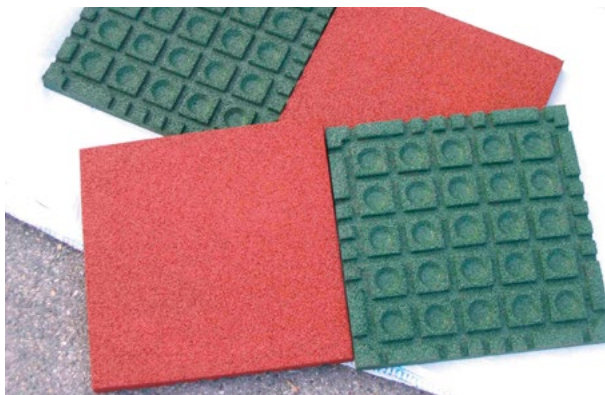

Caractéristiques :

- Produit écologique, 80% de caoutchouc recyclé et recyclable.
- Qualité amortissante garantie durable.
- Découpe autour des pieds à la scie sauteuse.
- Entretien et renouvellement faciles.
- Antidérapantes, imputrescibles et hygiéniques.
- Microporeuses : l'eau circule entre les joints et sous la dalle qui est drainante.

Réf. Dalle unie	Désignation	HIC Norme NFEN1177	P.U. H.T. Prix au m ²
JE262H17	DALLE AMORTISSANTE 10 mm	Confort	32,62 €
JE262H18	DALLE AMORTISSANTE 25 mm	0,90 m	36,37 €
JE262H19	DALLE AMORTISSANTE 35 mm	1,20 m	38,11 €
JE262H20	DALLE AMORTISSANTE 45 mm	1,40 m	39,76 €
JE262H21	DALLE AMORTISSANTE 55 mm	1,60 m	44,74 €
JE262H22	DALLE AMORTISSANTE 65 mm	1,90 m	54,83 €
JE262H23	DALLE AMORTISSANTE 75 mm	2,10 m	62,38 €
JE262H24	DALLE AMORTISSANTE 90 mm	2,50 m	86,96 €

DALLES POSÉES PAR COLLAGE

Coloris à préciser à la commande.

- Qualité nécessaire du sol : béton ou enrobé bitume réalisé depuis moins de 30 jours.
- Pose facile (encollage par-dessous + tranche avec la colle GEL PU93 (prévoir 1 kg par m²).
- Prévoir sur le pourtour des bordures souples ou des dalles chanfreinées (voir ci-contre).

COLLE PU 93 POUR DALLES AMORTISSANTES

Réf.	Désignation	P.U. H.T.
JE263P02	Pot de 5 kg	56,08 €
JE263P03	Pot de 15 kg	168,24 €

DALLES POSÉES PAR GOUJONS D'ASSEMBLAGE

- Assemblage sur sol béton des dalles avec les goujons en collant que les éléments de bordures périphériques.
- Assemblage sur sol stabilisé : prévoir soit un décaissement de l'épaisseur des dalles, soit des bordures droites de finition scellées avec du ciment, soit des bordures chanfreinées de finition.
- Perçage 4 trous + goujons plastiques (à rajouter aux prix des dalles au M2).

KIT DE FIXATION GOUJON pour 1 m²

Réf.	Désignation	P.U. H.T.
JE265Z00	Kit de fixation GOUJON	7,78 €

Frais de port : nous consulter

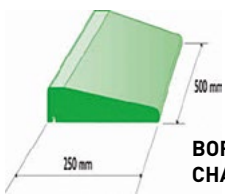
BORDURE CHANFREINÉE

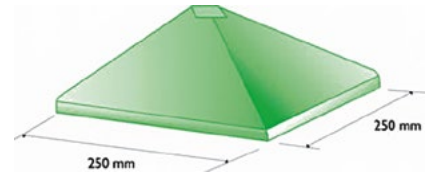
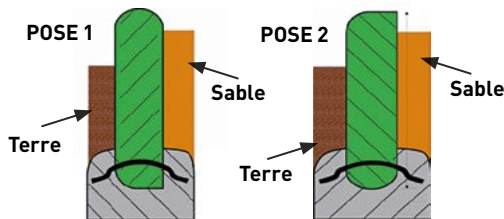
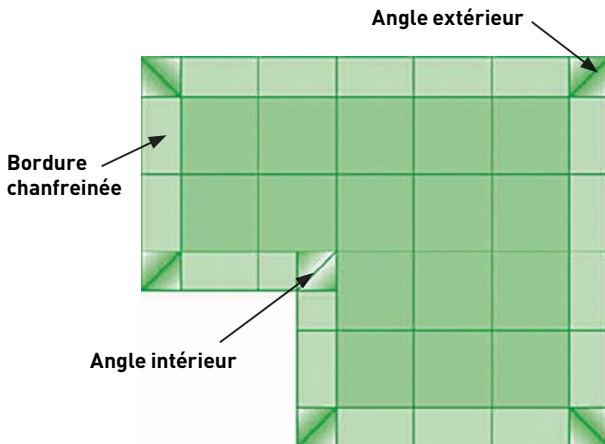
ANGLE INTÉRIEUR

ANGLE EXTÉRIEUR

BORDURES SOUPLES EN CAOUTCHOUC RECYCLÉ

Finition périphérique d'une aire de jeux pour éviter une marche. Mêmes caractéristiques que les dalles (page 92).

Disponible en noir, rouge, vert ou gris (à préciser lors de la commande).

Réf. Dalle unie	Désignation	HIC Norme NFEN1177	P.U. H.T. Prix au m ²
JE266H06	BORDURE SOUPLE 25 mm	0,90 m	5,78 €
JE266H07	BORDURE SOUPLE 35 mm	1,20 m	6,14 €
JE266H08	BORDURE SOUPLE 45 mm	1,40 m	6,44 €
JE266H09	BORDURE SOUPLE 55 mm	1,60 m	8,26 €
JE266H10	BORDURE SOUPLE 65 mm	1,90 m	9,02 €
JE266H11	BORDURE SOUPLE 75 mm	2,10 m	14,38 €
JE266H14	BORDURE SOUPLE 90 mm	2,50 m	21,11 €

Angles intérieurs et extérieurs, nous consulter.

BORDURES DROITES DE FINITION

Utilisation : aire de jeux, bacs à sable... Vendu au mètre linéaire. Mêmes caractéristiques que les dalles (page 92).

Utiliser la colle réf. JE264P01.

Dimensions : L 1000 x H 200 mm

Épaisseur : 60 mm

Disponible en noir, rouge ou vert (à préciser lors de la commande).

Réf.	Désignation	P.U. H.T.
JE267Z00	BORDURE DROITE de finition	26,80 €

DALLE AMI OCTOGONALE POUR JEUX À RESSORT HIC MAXI 1 m

Dalle microporeuse avec système de drainage intégré sous la dalle qui permet l'évacuation de l'eau. Auto stable afin d'être posée sans colle grâce à son système d'emboîtement type « puzzle » avec bordures chanfreinées incorporées. Possibilité d'extension par le milieu en ajoutant des modules 0,50 m x 1,50 m (nous consulter).

Dimensions totales : 7,45 m² composés de 4 éléments

Dimensions élément : 1,50 x 1,50 m

Épaisseur : 40 mm

Hauteur de chute acceptée : 1 m

Poids : 200 kg (auto stable)

Réf.	Désignation	P.U. H.T.
JE268Z00	DALLE AMI octogonale	557,80 €



MODULE 1



MODULE 2



MODULE 3



MODULE 4



MODULE 5

PUZZLE AMORTISSANT

Pièces de puzzle en caoutchouc recyclé pour amortir la chute des enfants.

- Possibilité de créer des surfaces complètes grâce aux différents modules.
- Puzzle conçu pour les jeux ayant une hauteur de chute maxi < 1,4 m.

Dimensions :

L 400 x l 400 x H 45 mm

Disponible en gris anthracite, rouge et vert (à préciser lors de la commande).

LUDIQUE
ET AMUSANT



Réf.	Désignation	P.U. H.T.
JE270Z00	MODULE 1	13,60 €
JE271Z00	MODULE 2	15,20 €
JE272Z00	MODULE 3	15,20 €
JE273Z00	MODULE 4	15,20 €
JE274Z00	MODULE 5	14,25 €

BASE RONDE POUR JEU RESSORTS

Base en caoutchouc recyclé ronde pour amortir les chutes des jeux à ressort 1 place.

Une base ronde complète est composée de 4 bases, 8 éléments complémentaires et 16 connecteurs.

Dimensions :

Ø 3800 mm x ep. 35 mm

Hauteur de chute : 1 m maxi.

Disponible en gris anthracite, rouge et vert (à préciser lors de la commande).

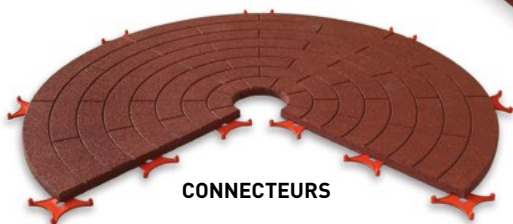

BASE

ÉLÉMENT
COMPLÉMENTAIRE

CONNECTEURS



Réf.	Désignation	P.U. H.T.
JE275Z00	BASE x4	124,80 €
JE276Z00	CONNECTEUR	0,90 €
JE277Z00	Élément COMPLÉMENTAIRE x8	329,60 €
JE297Z00	COLLE pour connecteurs	12,80 €

Frais de port : nous consulter

La sécurité sur les aires de jeux nécessite l'installation de sols amortissants. Le choix doit être fait en fonction des besoins et des qualités durables d'amortissement des sols. Norme européenne E.N 1177, test HIC : la législation prévoit de définir pour chaque jeu agréé une hauteur de chute et une surface nécessitant un sol amortissant approprié.



Si la hauteur de chute est égale ou supérieure à 0,60 m, obligation d'installer des sols amortissants appropriés.

SYSTEMSOL

SYSTEMSOL permet de réaliser des surfaces amortissantes drainantes pour sécuriser les aires de jeux. Un revêtement écologique en caoutchouc recyclé noir (récupération des pneus usagers) teinté et lié par une résine neutre pour l'environnement.

Épaisseur en fonction de la hauteur de chute des jeux.

Avantages

- Adaptation parfaite à la surface de l'air de jeu
- Formes modulables
- Ajustement précis aux pieds d'ancrage des jeux
- Prêt à l'emploi mais possibilité de conservation sur plus d'un an avant utilisation
- Séchage rapide (sec entre 2 et 4 heures à 15°C)
- Facilité d'entretien et longue durée de vie.

Précautions

- Température extérieure : + 20 / - 5°
- Temps sec : pas de pluie
- Nature du sol : l'idéal est une couche de cailloux drainants stabilisés. Possibilité de pose directe sur sol bitumé ou bétonné si l'épaisseur du sol amortissant est inférieure à 50 mm et si la pente d'écoulement est suffisante (prévoir un primaire d'accrochage).

Matériels de pose

- Bétonnière, brouette, taloche,...

Assistance technique et pose

Nous pouvons vous assister pour mettre en place le produit :

- En vous adressant une documentation technique (conseils d'application, description du matériel nécessaire et des précautions à prendre).
- En vous proposant les coordonnées d'une entreprise de pose près de chez vous.



SYSTEMSOL

est obtenu par la combinaison de 3 produits.

Base amortissante

Granulés de caoutchouc noir dont l'épaisseur est définie en fonction de la capacité amortissante souhaitée.

Couches de finition possibles

- Soit des granulés de caoutchouc recyclés teintés, en 2 coloris : vert et rouge (SBR).
- Soit des granulés en TPV neufs avec un choix de 8 coloris.

L'actidose

Liant polyuréthane mélangé à la base et aux finitions.



DEVIS RAPIDE

Vous nous donnez la hauteur de chute des jeux et la surface d'amortissement, nous calculons la quantité nécessaire des produits pour réaliser vos travaux (conditionnement par sacs hermétiques).



NE PAS TENIR COMPTE DE LA COUCHE DE FINITION POUR LE CALCUL DE L'AMORTISSEMENT

Frais de port : nous consulter